



Справочно ръководство на потребителя  
Стаен климатик Daikin



*Siesta*<sup>®</sup>



Download the  
ONECTA app

 STAND BY ME  
Discover our service offer

ATXP20N5V1B9  
ATXP25N5V1B9  
ATXP35N5V1B9

# Съдържание

<b>1</b>	<b>За документацията</b>	<b>4</b>
1.1	За настоящия документ.....	4
1.2	Значение на предупреждения и символи.....	4
<b>2</b>	<b>Инструкции за безопасност за потребителя</b>	<b>7</b>
2.1	Общи.....	7
2.2	Препоръки за безопасна експлоатация.....	8
<b>3</b>	<b>За системата</b>	<b>12</b>
3.1	Вътрешен модул.....	12
3.1.1	Дисплей на вътрешен модул.....	13
3.2	За потребителския интерфейс.....	13
3.2.1	Компоненти: Безжично дистанционно управление.....	14
3.2.2	Статус: LCD на безжично дистанционно управление.....	14
3.2.3	За работа с безжичното дистанционно управление.....	15
<b>4</b>	<b>Преди експлоатация</b>	<b>16</b>
4.1	Обзор: Преди експлоатация.....	16
4.2	За поставяне на батериите.....	16
4.3	За монтиране на поставката на потребителския интерфейс.....	16
4.4	За включване на захранването.....	16
<b>5</b>	<b>Експлоатация</b>	<b>17</b>
5.1	Работен диапазон.....	17
5.2	Кога и как да се използват определени функции.....	17
5.3	Режим на работа и точка на задаване на температура.....	18
5.3.1	За стартиране/спиране на режим на работа и за задаване на температурата.....	19
5.4	Сила на въздушната струя.....	19
5.4.1	За регулиране на силата на въздушната струя.....	20
5.5	Посока на въздушната струя.....	20
5.5.1	За регулиране на вертикалната посока на въздушната струя.....	21
5.5.2	За регулиране на хоризонталната посока на въздушната струя.....	21
5.5.3	За използване на 3D посока на въздушната струя.....	21
5.6	Работа с комфортна настройка на въздушната струя.....	21
5.6.1	За стартиране/спиране на работа с комфортна настройка на въздушната струя.....	22
5.7	Режим Powerful.....	22
5.7.1	За стартиране/спиране на работа в режим Powerful.....	23
5.8	Econo (икономична) работа.....	23
5.8.1	За стартиране/спиране на работа в режим Econo.....	24
5.9	Работа в режим ON/OFF таймер.....	24
5.9.1	За стартиране/спиране на работа в режим OFF timer.....	24
5.9.2	За стартиране/спиране на работа в режим ON timer.....	25
5.9.3	За комбиниране на ON таймер и OFF таймер.....	25
5.10	Безжична LAN връзка.....	25
5.10.1	Предпазни мерки при използване на безжичната LAN.....	26
5.10.2	За да инсталирате приложението ONECTA.....	26
5.10.3	За установяване на безжична връзка.....	26
<b>6</b>	<b>Пестене на енергия и оптимална работа</b>	<b>30</b>
<b>7</b>	<b>Поддръжка и сервиз</b>	<b>32</b>
7.1	Общ преглед: Поддръжка и сервизно обслужване.....	32
7.2	За почистване на вътрешния модул и безжичното дистанционно управление.....	33
7.3	За почистване на предния панел.....	34
7.4	За въздушните филтри.....	34
7.5	За отваряне на предния панел.....	34
7.6	За почистване на въздушните филтри.....	35
7.7	За почистване на дезодориращия филтър от титаниев апатит и филтъра със сребърни частици (Ag-йонен филтър).....	35
7.8	За смяна на дезодориращия филтър от титаниев апатит и филтъра със сребърни частици (Ag-йонен филтър).....	36
7.9	За затваряне на предния панел.....	36
7.10	Имайте предвид следното преди дълъг период на неактивност.....	37
<b>8</b>	<b>Отстраняване на проблеми</b>	<b>38</b>
8.1	Симптоми, които НЕ са неизправности на системата.....	40
8.1.1	Симптом: Чува се звук като от течаща вода.....	40

8.1.2	Симптом: Чува се звук от духане .....	40
8.1.3	Симптом: Чува се цъкащ звук .....	40
8.1.4	Симптом: Чува се свиракщ звук .....	40
8.1.5	Симптом: Щракащ звук по време на работа или престой .....	40
8.1.6	Симптом: Чува се пляскащ звук .....	40
8.1.7	Симптом: От уреда излиза бяла мъгла (вътрешен модул) .....	41
8.1.8	Симптом: Уредът изпуска миризми .....	41
8.1.9	Симптом: Външният вентилатор се върти, а климатикът не работи .....	41
8.2	Решаване на проблеми въз основа на кодове за грешка .....	41
8.3	Отстраняване на проблеми с безжичната LAN връзка .....	43
<b>9</b>	<b>Бракуване</b>	<b>45</b>
<b>10</b>	<b>Терминологичен речник</b>	<b>46</b>

# 1 За документацията

## 1.1 За настоящия документ

Благодарим ви за покупката на този продукт. Моля:

- Съхранявайте документацията за бъдещи справки.

### Целева публика

Крайни потребители



#### ИНФОРМАЦИЯ

Този уред е предназначен за употреба от опитни или обучени потребители в магазини, в леката промишленост или във ферми, или за търговска и битова употреба от неспециалисти.

### Комплект документация

Този документ е част от комплект документация. Пълният комплект се състои от:

#### ▪ Общи предпазни мерки за безопасност:

- Инструкции за безопасност, които трябва да прочетете преди експлоатиране на вашата система
- Формат: Хартия (в кутията на вътрешното тяло)

#### ▪ Ръководство за експлоатация:

- Кратко ръководство за основна употреба
- Формат: Хартия (в кутията на вътрешното тяло)

#### ▪ Справочно ръководство на потребителя:

- Подробни инструкции стъпка по стъпка и информация за базовата и по-сложната експлоатация
- Формат: цифрови файлове на <https://www.daikin.eu>. Използвайте функцията 🔍 за търсене, за да намерите вашия модел.

Последните редакции на доставената документация може да са налични на регионалния уеб сайт на Daikin или да ги получите чрез вашия монтажник.

Сканирайте QR кода по-долу, за да намерите пълния комплект документация и повече информация за вашия продукт на уебсайта Daikin.



Оригиналните инструкции са написани на английски език. Всички други езици са преводи на оригиналните инструкции.

## 1.2 Значение на предупреждения и символи



#### ОПАСНОСТ

Обозначава ситуация, което причинява смърт или тежко нараняване.

**ОПАСНОСТ: ОПАСНОСТ ОТ ТОКОВ УДАР**

Обозначава ситуация, която е възможно да причини смърт от електрически ток.

**ОПАСНОСТ: ОПАСНОСТ ОТ ИЗГАРЯНЕ/ОПАРВАНЕ**

Обозначава ситуация, която е възможно да причини изгаряне/опарване поради изключително високи или ниски температури.

**ОПАСНОСТ: ОПАСНОСТ ОТ ЕКСПЛОЗИЯ**

Обозначава ситуация, която е възможно да предизвика експлозия.

**ПРЕДУПРЕЖДЕНИЕ**

Обозначава ситуация, което е възможно да причини смърт или тежко нараняване.

**ПРЕДУПРЕЖДЕНИЕ: ЗАПАЛИМО ВЕЩЕСТВО****A2L****ПРЕДУПРЕЖДЕНИЕ: УМЕРЕНО ЗАПАЛИМО ВЕЩЕСТВО**

Хладилният агент в този модул е умерено запалим.

**ВНИМАНИЕ**

Обозначава ситуация, което е възможно да причини леко или средно нараняване.

**БЕЛЕЖКА**

Обозначава ситуация, което е възможно да причини увреждане на оборудването или на имуществото.



**ИНФОРМАЦИЯ**

Обозначава полезни съвети или допълнително информация.

Символи, използвани по модула:

Символ	Обяснение
	Преди да пристъпите към монтаж, прочетете ръководството за монтаж и експлоатация, както и листа с инструкции за окабеляване.
	Преди да пристъпите към изпълнение на задачи по поддръжката и сервизното обслужване, прочетете сервизното ръководство.
	За повече информация вижте справочното ръководство на монтажника и потребителя.
	Модулът съдържа въртящи се части. Бъдете внимателни при сервизно обслужване или проверка на модула.

Символи, използвани в документацията:

Символ	Обяснение
	Показва заглавие на фигура/илюстрация или препратка към нея. <b>Пример:</b> "▲ 1–3 заглавие на фигура" означава "фигура 3 в глава 1".
	Показва заглавие на таблица или препратка към нея. <b>Пример:</b> "■ 1–3 заглавие на таблица" означава "таблица 3 в глава 1".

## 2 Инструкции за безопасност за потребителя

Винаги спазвайте следните инструкции и разпоредби за безопасност.

### 2.1 Общи



#### ПРЕДУПРЕЖДЕНИЕ

Ако НЕ сте сигурни как да работите с модула, свържете се с вашия монтажник.



#### ПРЕДУПРЕЖДЕНИЕ

Този уред може да се използва от деца над 8 години и лица с намалени физически, сензорни или умствени възможности, или липса на опит и знания, ако те са надзиравани или инструктирани за употребата на уреда по безопасен начин и разбират евентуалните опасности.

Малките деца НЕ трябва да си играят с уреда.

Почистване и поддръжка на уреда НЕ трябва да се извършва от деца без надзор.



#### ПРЕДУПРЕЖДЕНИЕ

За предотвратяване на токов удар или пожар:

- НЕ измивайте модула с вода.
- НЕ обслужвайте уреда с мокри ръце.
- НЕ поставяйте никакви предмети, съдържащи вода, върху модула.



#### ВНИМАНИЕ

- НЕ поставяйте никакви предмети или оборудване върху модула.
- НЕ сядайте, не се качвайте и не стойте върху модула.

- Модулите са маркирани със следния символ:



Това означава, че електрическите и електронни продукти НЕ трябва да се смесват с несортирания домакински отпадък. НЕ се опитвайте сами да демонтирате системата: демонтажът на системата, изхвърлянето/

предаването за рециклиране на хладилния агент, на маслото и на други части ТРЯБВА да се извършва от упълномощен монтажник и да отговаря на изискванията на приложимото законодателство.

Уредите ТРЯБВА да се разглеждат като техника със специален режим на обработка за рециклиране, повторно използване и възстановяване. Като гарантирате правилното обезвреждане на този продукт, ще помогнете да се предотвратят потенциални отрицателни последици за околната среда и човешкото здраве. За допълнителна информация се свържете с вашия монтажник или с местния орган.

- Батериите са маркирани със следния символ:



Това означава, че батерията НЕ трябва да се смесва с несортирания домакински отпадък. Ако под символа е отпечатан химически символ, този химически символ означава, че батерията съдържа тежък метал над определена концентрация.

Възможните химични символи са: Pb: олово (>0,004%).

Изахабените батерии ТРЯБВА да се преработват в специализиран завод за рециклиране. Като гарантирате правилното обезвреждане на отпадъците от батерии, ще помогнете да се предотвратят потенциални отрицателни последици за околната среда и човешкото здраве.

## 2.2 Препоръки за безопасна експлоатация



A2L

**ПРЕДУПРЕЖДЕНИЕ: УМЕРЕНО ЗАПАЛИМО ВЕЩЕСТВО**

Хладилният агент в този модул е умерено запалим.



**ВНИМАНИЕ**

Вътрешният модул съдържа радио оборудване, минималното разстояние между излъчващата част на оборудването и потребителя е 10 см.



**ВНИМАНИЕ**

НЕ пъхайте пръсти, пръти или други предмети в отворите за приток и отвеждане на въздух. Когато вентилаторът се върти с висока скорост, това ще доведе до нараняване.



**ПРЕДУПРЕЖДЕНИЕ**

- НЕ модифицирайте, разглобявайте, премествайте, монтирайте отново или ремонтирайте модула сами, тъй като неправилният демонтаж или монтаж може да причини токов удар или пожар. Обърнете се към вашия доставчик.
- В случай на инцидентно изтичане на охладителна течност, уверете се, че наоколо няма открити пламъци. Самият охладител е напълно безопасен, нетоксичен и умерено запалим, но той ще генерира токсичен газ, ако инцидентно изтече в помещение, където има наличие на запалим въздух от вентилаторни печки, газови котлони и др. Винаги искайте от квалифициран техник потвърждение, че мястото на утечката е ремонтирано преди да подновите експлоатацията.

**ВНИМАНИЕ**

ВИНАГИ използвайте безжично дистанционно управление или друг потребителски интерфейс (ако е приложимо) за регулиране на позицията на клапите и жалюзите. Когато клапите и жалюзите се въртят и вие ги преместите насила с ръка, механизмът ще се счупи.

**ВНИМАНИЕ**

НИКОГА не излагайте малки деца, растения или животни на прякото въздействие на въздушния поток от климатика.

**ПРЕДУПРЕЖДЕНИЕ**

НЕ поставяйте бутилка с възпламеним спрей в близост до климатика и НЕ използвайте спрейове около уреда. Това може да доведе до пожар.

**ВНИМАНИЕ**

НЕ експлоатирайте системата, когато използвате опушващо инсектицидно средство в стаята. Това може да причини отлагане на химикалите в уреда, което би могло да бъде опасно за здравето на хора, свръхчувствителни към химикали.



### ПРЕДУПРЕЖДЕНИЕ

- Хладилният агент в системата е безопасен и обикновено НЕ изтича. Ако в помещението изтече хладилен агент и влезе в контакт с огън от горелка, радиатор или печка, това може да доведе до образуване на пожар или вреден газ.
- Изключете всички запалими отоплителни устройства, проветрете стаята и се свържете с дилъра, от който сте закупили уреда.
- НЕ използвайте уреда, докато сервизен техник не потвърди, че участъкът на утечката е ремонтиран.



### ПРЕДУПРЕЖДЕНИЕ

- НЕ пробивайте и НЕ изгаряйте частите на хладилния кръг.
- НЕ използвайте почистващи материали или средства за ускоряване на размразяването, различни от препоръчаните от производителя.
- Имайте предвид, че хладилният агент вътре в системата няма мирис.



### ПРЕДУПРЕЖДЕНИЕ

Уредът трябва да се съхранява така, че да се предотвратят механични повреди и в добре проветримо помещение без наличие на постоянно работещи източници на запалване (например открити пламъци, работещ газов уред или работещ електрически нагревател). Размерът на помещението трябва да съответства на посочения в "Общи мерки за безопасност".



### ОПАСНОСТ: ОПАСНОСТ ОТ ТОКОВ УДАР

Преди почистване на климатика или въздушния филтър, спрете работата му и **ИЗКЛЮЧЕТЕ** електрозахранването. В противен случай е възможен токов удар и нараняване.



### ВНИМАНИЕ

След продължително използване, проверете закрепването на уреда за евентуални повреди. Такива повреди могат да доведат до падане на уреда и нараняване.

**ПРЕДУПРЕЖДЕНИЕ**

Внимавайте със стълбите, когато работите на високо.

**ПРЕДУПРЕЖДЕНИЕ**

Неправилните почистващи препарати или процедура за почистване могат да причинят повреда на пластмасовите компоненти или утечка на вода. Пръскането на почистващ препарат върху електрически компоненти, като двигатели, може да причини повреда, дим или запалване.

**ОПАСНОСТ: ОПАСНОСТ ОТ ТОКОВ УДАР**

Преди почистване, уверете се, че сте **ИЗКЛЮЧИЛИ** уреда и сте извадили щепсела на захранващия кабел от контакта. В противен случай е възможен токов удар и нараняване.

**ПРЕДУПРЕЖДЕНИЕ**

**Спрете уреда и ИЗКЛЮЧЕТЕ захранването, ако възникне нещо необичайно (миризма на изгорено и др.).**

Оставянето на уреда при такива обстоятелства може да причини повреда, токов удар или пожар. Обърнете се към вашия доставчик.

## 3 За системата



A2L

### ПРЕДУПРЕЖДЕНИЕ: УМЕРЕНО ЗАПАЛИМО ВЕЩЕСТВО

Хладилният агент в този модул е умерено запалим.



### БЕЛЕЖКА

НЕ използвайте системата за други цели. За да се избегне влошаване на качеството, НЕ използвайте уреда за охлаждане на фини инструменти, храна, растения, животни или предмети на изкуството.

### 3.1 Вътрешен модул



### ВНИМАНИЕ

НЕ пъхайте пръсти, пръти или други предмети в отворите за приток и отвеждане на въздух. Когато вентилаторът се върти с висока скорост, това ще доведе до нараняване.



### ИНФОРМАЦИЯ

Нивото на звуково налягане е под 70 dBA.



### ПРЕДУПРЕЖДЕНИЕ

- НЕ модифицирайте, разглобявайте, премествайте, монтирайте отново или ремонтирайте модула сами, тъй като неправилният демонтаж или монтаж може да причини токов удар или пожар. Обърнете се към вашия доставчик.
- В случай на инцидентно изтичане на охладителна течност, уверете се, че наоколо няма открити пламъци. Самият охладител е напълно безопасен, нетоксичен и умерено запалим, но той ще генерира токсичен газ, ако инцидентно изтече в помещение, където има наличие на запалим въздух от вентилаторни печки, газови котлони и др. Винаги искайте от квалифициран техник потвърждение, че мястото на утечката е ремонтирано преди да подновите експлоатацията.

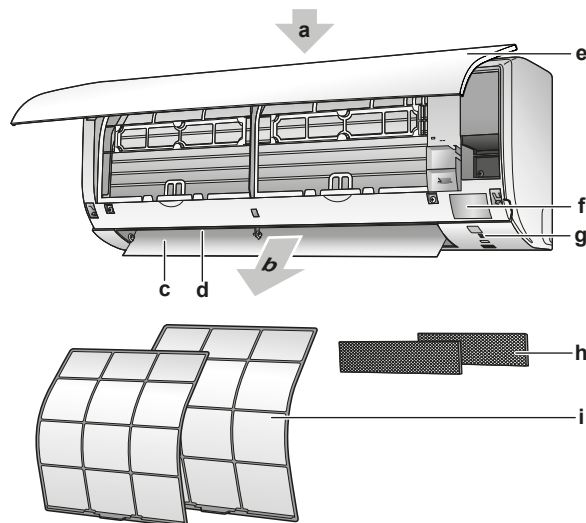

- a** Отвор за приток на въздух
- b** Отвор за отвеждане на въздух
- c** Клапа (хоризонтално ребро)
- d** Жалузи (вертикални ребра)
- e** Преден панел

- f** Табелка с наименование на модел
- g** Дисплей на вътрешен модул
- h** Дезодориращ филтър от титаниев апатит със сребърни частици (Ag-йонен филтър)
- i** Въздушни филтри

### 3.1.1 Дисплей на вътрешен модул

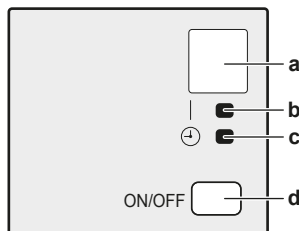

- a** Приемник на сигнали
- b** Индикатор за действие
- c** Светлинен индикатор на таймер
- d** Бутон ON/OFF

#### Бутон ВКЛ/ИЗКЛ

Ако липсва безжично дистанционно управление (потребителският интерфейс), можете да използвате бутона ВКЛ/ИЗКЛ на вътрешния модул, за да стартирате/спрете експлоатацията. Когато експлоатацията се стартира чрез този бутон се използват следните настройки:

- Режим на работа = автоматичен
- Настройка на температура = 25°C
- Сила на въздушната струя = автоматично

## 3.2 За потребителския интерфейс

### Безжично дистанционно управление



#### ИНФОРМАЦИЯ

Вътрешният модул се доставя с безжичното дистанционно управление като потребителски интерфейс. Това ръководство описва само работа с този потребителски интерфейс. Ако е свързан друг потребителски интерфейс, вижте ръководството за експлоатация на свързания потребителски интерфейс.

- **Пряка слънчева светлина.** НЕ излагайте безжичното дистанционно управление на директна слънчева светлина.
- **Прах.** Прахът върху предавателя или приемника на сигнали ще намали чувствителността им. Избърсвайте праха с мека кърпа.
- **Флуоресцентни светлини.** Комуникацията на сигнали може да се деактивира, ако в помещението има флуоресцентни лампи. В такъв случай се обърнете към монтажника.
- **Други уреди.** Ако сигналите на безжичното дистанционно управление задействат други уреди, преместете уредите някъде другаде или се консултирайте с монтажника.
- **Завеси.** Уверете се, че завеси или други предмети НЕ блокират сигнала между уреда и безжичното дистанционно управление.



**БЕЛЕЖКА**

- НЕ изпускате безжичното дистанционно управление.
- Никога НЕ допускате намокряне на безжичното дистанционно управление.

3.2.1 Компоненти: Безжично дистанционно управление

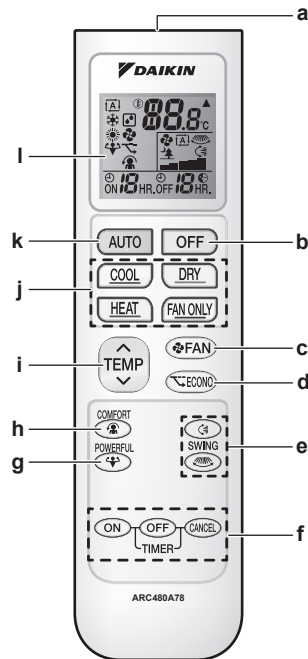

- a Приемник на сигнали
- b Бутон OFF
- c Бутон за настройка на вентилатора
- d Бутон за икономична работа
- e Бутони за завъртане
- f Бутони за настройка на таймер (ON, OFF, отмяна)
- g Бутон за работа с повишена мощност
- h Бутон за комфортна работа
- i Бутон за регулиране на температурата
- j Бутони за режим на работа
- k Бутон за работа в автоматичен режим
- l LCD дисплей

3.2.2 Статус: LCD на безжично дистанционно управление



Икона	Описание
	Режим на работа = автоматичен
	Режим на работа = изсушаване
	Режим на работа = отопление
	Режим на работа = охлаждане
	Режим на работа = само вентилатор

Икона	Описание
	Активна работа в режим на повишена мощност
	Активна работа в икономичен режим
	Вътрешният модул получава сигнал от безжичното дистанционно управление
	Текуща настройка на температурата
	Сила на въздушната струя = автоматично
	Сила на въздушната струя = тих вътрешен модул
	Сила на въздушната струя = силна
	Сила на въздушната струя = средно силна
	Сила на въздушната струя = средна
	Сила на въздушната струя = средно слаба
	Сила на въздушната струя = слаба
	Активна работа в комфортен режим
	Активно е автоматично вертикално завъртане
	Активно е автоматично хоризонтално завъртане
	Активно ВКЛ на таймер
	Активно ИЗКЛ на таймер

### 3.2.3 За работа с безжичното дистанционно управление

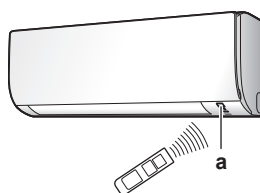

а Приемник на инфрачервени сигнали

- 1 Насочете предавателя на сигнала към приемника на инфрачервен сигнал на вътрешния модул (максималното разстояние за комуникация е 7 m).

**Резултат:** Когато вътрешният модул получи сигнал от безжичното дистанционно управление, ще чуете звук:

Звук	Описание
Бип-бип	Начало на работата.
Бип	Промяна на настройка.
Дълъг бип	Спиране на работата.

## 4 Преди експлоатация

### 4.1 Обзор: Преди експлоатация

Тази глава описва какво трябва да направите преди да задействате уреда.

#### Типична последователност на работа

Пускането в експлоатация обикновено включва следните етапи:

- Поставете батериите в безжичното дистанционно управление.
- Фиксиране на безжично дистанционно управление към стената.
- Включване на захранването.

### 4.2 За поставяне на батериите

Батериите издържат приблизително 1 година.

- 1 Махнете задния капак.
- 2 Поставете двете батерии едновременно.
- 3 Поставете отново капака.

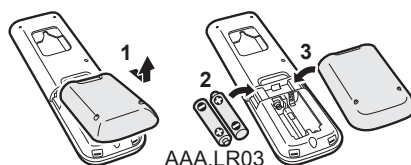

### 4.3 За монтиране на поставката на потребителския интерфейс

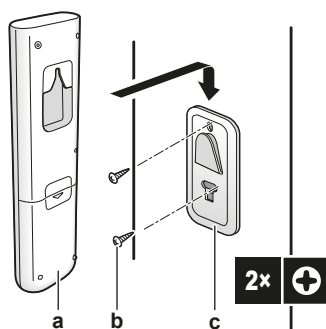

- a** Безжично дистанционно управление  
**b** Винтове (закупуват се на място)  
**c** Поставка на безжично дистанционно управление

- 1 Изберете място, където сигналите ще достигат до модула.
- 2 Закрепете поставката с винтове към стената или на друго подобно място.
- 3 Окачете безжичното дистанционно управление на поставката.

### 4.4 За включване на захранването

- 1 Включете прекъсвача.

**Резултат:** Клапите на вътрешния модул се отварят и затварят, за да се установят в референтната позиция.



## 5 Експлоатация

### 5.1 Работен диапазон

За безопасна и ефикасна експлоатация, използвайте системата в следния диапазон на температурата и влажността.





Режим на работа	Работен диапазон
Охлаждане <sup>(a)(b)</sup>	<ul style="list-style-type: none"> <li>Външна температура: -10~48°C DB</li> <li>Вътрешна температура: 18~32°C DB</li> <li>Вътрешна влажност: ≤80%</li> </ul>
Отопление <sup>(a)</sup>	<ul style="list-style-type: none"> <li>Външна температура: -15~24°C DB</li> <li>Вътрешна температура: 10~30°C DB</li> </ul>
Изсушаване <sup>(a)</sup>	<ul style="list-style-type: none"> <li>Външна температура: -10~48°C DB</li> <li>Вътрешна температура: 18~32°C DB</li> <li>Вътрешна влажност: ≤80%</li> </ul>





<sup>(a)</sup> Предпазно устройство може да спре работата на системата, ако модулът работи извън своя работен диапазон.

<sup>(b)</sup> Може да възникне кондензация и капене на вода, ако модулът работи извън своя работен диапазон.

### 5.2 Кога и как да се използват определени функции

Можете да използвате следната таблица за определяне на функциите за използване:

Функция	Задачи
<b>Базови функции</b>	
 Режими на работа и температура	За стартиране/спиране на системата и за задаване на температурата: <ul style="list-style-type: none"> <li>Отопяване или охлаждане на помещението.</li> <li>Духане на въздух в помещението без отопление или охлаждане.</li> <li>Намалява влажността в помещението.</li> <li>В автоматичен режим, автоматично се избира подходяща температура и режим на работа.</li> </ul>
 +  Посока на въздушната струя	За регулиране на посоката на въздушната струя (със завъртане или фиксирано положение).
 Сила на въздушната струя	За регулиране на количеството въздух, вдухван в помещението. За по-тиха работа.
<b>Разширени функции</b>	





Функция	Задачи
 Econo	За използване на системата, когато използвате и други консумиращи енергия уреди. За пестене на енергия.
 Comfort	За осигуряване на комфортна въздушна струя, която НЕ влиза в пряк контакт с хората.
 Powerful	За бързо охлаждане или затопляне на въздуха в стаята.
 ON таймер +  OFF таймер	За автоматично ВКЛЮЧВАНЕ или ИЗКЛЮЧВАНЕ на системата.

### 5.3 Режим на работа и точка на задаване на температура

**Кора.** Регулирайте режима на работа на системата и задайте температурата, когато искате да:

- Отоплявате или охлаждайте помещение
- Обдухвате помещение без отопление или охлаждане
- Намалите влажността в помещение

**Какво.** Системата работи различно, в зависимост от избора на потребителя.

Настройка	Описание
 Автоматично	Системата охлажда или затопля помещението до точката на задаване на температурата. Тя превключва автоматично между охлаждане и отопление, ако е необходимо.
 Изсушаване	Системата намалява влажността в помещението.
 Отопление	Системата затопля помещението до точката на задаване на температурата.
 Охлаждане	Системата охлажда помещението до точката на задаване на температурата.
 Вентилатор	Системата само контролира въздушната струя (сила и посока). Системата НЕ контролира температурата.

#### Допълнителна информация:

- **Външна температура.** Ефектът от охлаждането или отоплението намалява, когато външната температура е прекомерно висока или ниска.
- **Режим на размразяване.** При работа в режим на отопление, по външния модул може да се появи скреж и да се влоши отоплителния капацитет. В такъв случай, системата автоматично превключва към работа в режим на размразяване, за да се отстрани скрежът. По време на размразяването, горещ въздух НЕ излиза от вътрешния модул.

## 5.3.1 За стартиране/спиране на режим на работа и за задаване на температурата



: Режим на работа = автоматичен

: Режим на работа = изсушаване

: Режим на работа = отопление

: Режим на работа = охлаждане

: Режим на работа = само вентилатор



**22.8**°C: Показва зададената температура.

1 Стартирайте работа чрез натискане на един от следните бутони.

Режим	Натиснете бутоните	Резултат
Автоматичен режим		 Индикаторът за работа светва.
Работа в режим на охлаждане		
Работа в режим на изсушаване		
Работа в режим на отопление		
Режим на вентилатор		

2 Натиснете или на бутона един или повече пъти, за да зададете температурата. НЕ МОЖЕТЕ да регулирате температурата в режим на **изсушаване** или **само вентилатор**.

Работа в режим на охлаждане	Работа в режим на отопление	Автоматичен режим	Работа в режим на изсушаване или само вентилатор
18~32°C	10~30°C	18~30°C	—

3 Натиснете за спиране на работата.

**Резултат:** Индикаторът за работа изгасва.

## 5.4 Сила на въздушната струя

1 Натиснете , за да изберете:

	5 нива на сила на въздушната струя, от "I" до "IV" плюс "V"
	Работа с автоматичен контрол на въздушната струя
	Безшумна работа на вътрешния модул. Когато силата на въздушната струя е зададена като "V", шумът от вътрешния модул ще се намали.



### ИНФОРМАЦИЯ

- Ако уредът достигне зададената точка на температурата в режим на охлаждане, вентилаторът ще спре да работи.
- При използване на режим на изсушаване НЕ можете да регулирате силата на въздушната струя.

#### 5.4.1 За регулиране на силата на въздушната струя

- 1 Натиснете за промяна на настройката на въздушната струя както следва:



### 5.5 Посока на въздушната струя

**Кога.** Регулиране на посоката на въздушната струя според желанието.

**Какво.** Системата насочва въздушната струя различно, в зависимост от избора на потребителя (завъртане или фиксирано положение). Системата прави това чрез движение на хоризонталните ребра (клапи) или на вертикалните ребра (жалузи).

Настройка	Посока на въздушната струя
Автоматично вертикално завъртане	Движение нагоре и надолу.
Автоматично хоризонтално завъртане	Мести се от страна на страна.
3-D посока на въздушната струя	Мести се редуващо се нагоре и надолу и от страна на страна
[—]	Остава във фиксирано положение.

Диапазонът на движение на клапите варира според режима на работа. Клапата ще спре в горно положение, когато силата на въздушната струя се промени на слаба по време на настройката на завъртане нагоре и надолу.

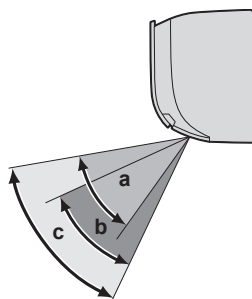

- a Диапазон на клапата в режим на охлаждане или отопление
- b Диапазон на клапата в режим на отопление
- c Диапазон на клапата в режим на вентилатор

**ВНИМАНИЕ**

- ВИНАГИ използвайте потребителски интерфейс (напр. безжичното дистанционно управление) за регулиране на ъгъла на клапата. Когато клапата се върти и вие я преместите насила с ръка, механизмът ще се счупи.
- Внимавайте при регулиране на жалюзите. В отвора за приток на въздух има вентилатор, въртящ се с голяма скорост.

## 5.5.1 За регулиране на вертикалната посока на въздушната струя

- 1 Натиснете .

**Резултат:**  се извежда на LCD. Клапите (хоризонталните ребра) започват да се завъртат.

- 2 За използване на фиксирано положение натиснете , когато клапите достигнат желаното положение.

**Резултат:**  изчезва от LCD. Клапите ще спрат да се движат.

## 5.5.2 За регулиране на хоризонталната посока на въздушната струя

- 1 Натиснете .

**Резултат:**  се извежда на LCD. Жалюзите (вертикалните ребра) започват да се завъртат.

- 2 За използване на фиксирано положение натиснете , когато жалюзите достигнат желаното положение.



**Резултат:**  изчезва от LCD. Жалюзите ще спрат да се движат.



**ИНФОРМАЦИЯ**



Когато модулът е монтиран в ъгъла на стая, посоката на жалюзите трябва да е встрани от стената. Ефективността ще падне, ако стената блокира въздуха.

## 5.5.3 За използване на 3D посока на въздушната струя

- 1 Натиснете  и .

**Резултат:**  и  се извеждат на LCD. Клапите (хоризонталните ребра) и жалюзите (вертикалните ребра) започват да се завъртат.

- 2 За използване на фиксирано положение натиснете  и , когато клапите и жалюзите достигнат желаното положение.

**Резултат:**  и  изчезват от LCD. Клапите и жалюзите ще спрат да се движат.

## 5.6 Работа с комфортна настройка на въздушната струя

Тази настройка може да се използва в режим на **отопление** или **охлаждане**. Тя ще осигури комфортна въздушна струя, която НЕ влиза в пряк контакт с хората. Системата автоматично настройва фиксираната позиция на въздушната струя нагоре в режим Охлаждане и надолу в режим на отопление.

## Работа в режим на охлаждане

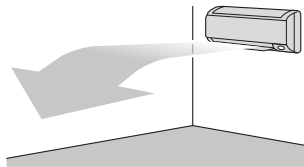

## Работа в режим на отопление

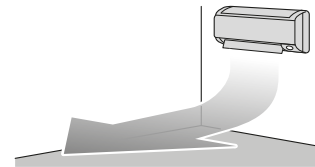

## ИНФОРМАЦИЯ

Режимите на повишена мощност и комфортна въздушна струя НЕ могат да се използват едновременно. Приоритет получава последната избрана функция. Ако се избере автоматично вертикално завъртане, функцията за комфортна въздушна струя ще се отмени.

## 5.6.1 За стартиране/спиране на работа с комфортна настройка на въздушната струя

- 1 Натиснете  за стартиране.

**Резултат:** Положението на клапата ще се промени,  се извежда на LCD, а силата на въздушната струя се регулира автоматично.

Режим	Разположение на клапата...
Охлаждане/Подсушаване	Нагоре
Отопление	Надолу

**Бележка:** Работата в режим на комфортна въздушна струя НЕ е достъпна в режим на вентилатор.

- 2 Натиснете  за спиране.

**Резултат:** Клапата ще се върне към запазената позиция от преди пускането на режим на комфортна въздушна струя;  изчезва от LCD.

## 5.7 Режим Powerful

Този режим бързо максимизира ефекта от охлаждането/отоплението във всеки режим на работа. Можете да постигнете максимален капацитет.

Режим	Сила на въздушната струя
Охлаждане/отопление	<ul style="list-style-type: none"> <li>За максимизиране на ефекта от охлаждането/отоплението, капацитетът на външния модул се увеличава.</li> <li>Силата на въздушната струя е фиксирана на максимална настройка.</li> <li>Температурата и силата на въздушната струя НЕ могат да се променят.</li> </ul>
Изсушаване	<ul style="list-style-type: none"> <li>Температурната настройка се понижава с 2,5°C.</li> <li>Силата на въздушната струя се увеличава леко.</li> </ul>

Режим	Сила на въздушната струя
Само вентилатор	Силата на въздушната струя е фиксирана на максимална настройка.



#### ИНФОРМАЦИЯ

Режимът на повишена мощност НЕ може да се използва съвместно с работа в режим Есопо или режим на комфортна въздушна струя. Приоритет получава последната избрана функция.

Режимът на повишена мощност НЕ увеличава капацитета на климатика, ако той вече работи с максималната си мощност.

### 5.7.1 За стартиране/спиране на работа в режим Powerful

- 1 Натиснете за стартиране.

**Резултат:** се извежда на LCD. Режимът на повишена мощност работи в продължение на 20 минути; след това работата се връща към предишно зададения режим.

- 2 Натиснете за спиране.

**Резултат:** изчезва от LCD.

**Бележка:** Режим на повишена мощност може да се задава само при работещ уред. Ако натиснете или промените режима на работа, операцията се отменя; изчезва от LCD.

## 5.8 Есопо (икономична) работа

Това е функция, която позволява ефективна работа чрез ограничаване на максималния разход на енергия. Тази функция е полезна в случаи, когато трябва да се внимава прекъсвачът на веригата да не се задейства при едновременна работа на продукта с други уреди.



#### ИНФОРМАЦИЯ

- Повишена мощност и Есопо НЕ могат да се използват едновременно. Приоритет получава последната избрана функция.
- Режим Есопо намалява разхода на енергия на външния модул чрез ограничаване на скоростта на въртене на компресора. Разходът на енергия може да не спадне в режим Есопо, ако нивото на консумация на енергия вече е достатъчно ниско.

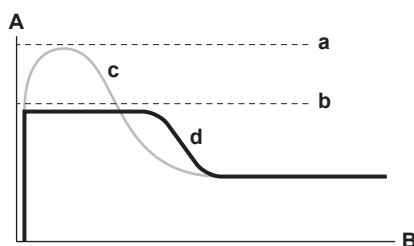

- A** Работен ток и разход на енергия
- B** Време
- a** Максимум по време на нормална работа
- b** Максимум по време на икономична (Есопо) работа
- c** Нормална работа
- d** Есопо (икономична) работа

- Тази диаграма е само за илюстративни цели.

- Максималният работен ток и разход на енергия на климатика в режим Econo варират според свързания външен модул.

### 5.8.1 За стартиране/спиране на работа в режим Econo

- 1 Натиснете  за стартиране.

**Резултат:**  се извежда на LCD.

- 2 Натиснете  за спиране.

**Резултат:**  изчезва от LCD.

## 5.9 Работа в режим ON/OFF таймер

Функциите на таймера са полезни при автоматично включване/изключване на климатика нощем или сутрин. Можете също така да използвате комбинация от OFF таймер и ON таймер.



### ИНФОРМАЦИЯ

Програмирайте отново таймера в случай на:

- Изключване на уреда от прекъсвач.
- Спиране на захранването.
- След смяна на батериите в безжичното дистанционно управление.

### 5.9.1 За стартиране/спиране на работа в режим OFF timer



### ИНФОРМАЦИЯ

Когато зададете ON/OFF timer, настройката на часа се запазва в паметта. Паметта се изтрива при смяна на батериите на безжичното дистанционно управление.

#### Режим на нощна настройка

Когато е зададен ИЗКЛ. таймер, климатикът автоматично регулира температурната настройка (0,5°C нагоре в режим охлаждане, 2,0°C надолу в режим отопление), за да ви предпази от прекомерно охлаждане/затопляне и осигурява комфортна настройка по време на сън.

Използвайте тази функция, ако уредът работи и искате да спрете работата след определено време.

- 1 Натиснете .

**Резултат:**  се показва на дисплея и индикаторите на таймера светват.

- 2 Натиснете отново , ако искате да промените настройката на времето.



### ИНФОРМАЦИЯ

При всяко натискане на , настройката на времето се увеличава с 1 час. Таймерът може да се задава между 1 и 12 часа.

**Пример:** Ако  се зададе докато уредът работи, работата ще спре след 5 часа.



- 3 За отмяна на настройката натиснете **CANCEL**.

**Резултат:** **OFF** и настройката на времето изчезва от LCD, а индикаторът на таймера изгасва.

### 5.9.2 За стартиране/спиране на работа в режим ON timer

Използвайте тази функция, ако уредът НЕ работи и искате да стартирате работата след определено време.

- 1 Натиснете **ON**.

**Резултат:** **ON 1 HR.** се показва на дисплея и индикаторите на таймера светват.

- 2 Натиснете отново **ON**, ако искате да промените настройката на времето.



#### ИНФОРМАЦИЯ

При всяко натискане на **ON**, настройката на времето се увеличава с 1 час. Таймерът може да се задава между 1 и 12 часа.

**Пример:** Ако **ON 2 HR.** се зададе когато уредът НЕ работи, работата ще стартира след 2 часа.

- 3 За отмяна на настройката натиснете **CANCEL**.

**Резултат:** **ON** и настройката на времето изчезва от LCD, а индикаторът на таймера изгасва.

### 5.9.3 За комбиниране на ON таймер и OFF таймер

- 1 За настройване на таймерите, вижте "[5.9.1 За стартиране/спиране на работа в режим OFF timer](#)" [▶ 24] и "[5.9.2 За стартиране/спиране на работа в режим ON timer](#)" [▶ 25].

**Резултат:** **OFF** и **ON** се извеждат на LCD.

- 2 Примери за извежданото на LCD, ако комбинирате 2-та таймера:



- 3 За настройване на таймерите, вижте "[5.9.1 За стартиране/спиране на работа в режим OFF timer](#)" [▶ 24] и "[5.9.2 За стартиране/спиране на работа в режим ON timer](#)" [▶ 25].

**Резултат:** **OFF** и **ON** се извеждат на LCD.

**Пример:**



- 4 Ако **ON 8 HR. OFF 1 HR.** се зададе, когато модулет работи.

**Резултат:** Работата **спира** след 1 час и след това **стартира** 7 часа по-късно.



- 5 Ако **ON 2 HR. OFF 5 HR.** се зададе, когато модулет НЕ работи.

**Резултат:** Работата **стартира** след 2 часа и след това **спира** 3 часа по-късно.

## 5.10 Безжична LAN връзка

Клиентът отговаря за осигуряване на:

- Смартфон или таблет с минимална поддържана версия на Android или iOS, посочена в [app.daikineurope.com](http://app.daikineurope.com).
- Интернет връзка и комуникационно устройство от рода на модем, рутер и др.
- Точка за достъп до безжична LAN
- Инсталиране на безплатно приложение ONECTA

### 5.10.1 Предпазни мерки при използване на безжичната LAN

НЕ използвайте в близост до:

- **Медицинско оборудване.** Напр., лица, използващи сърдечни пейсмейкъри или дефибрилатори. Този продукт може да причини електромагнитни смущения.
- **Оборудване с автоматично управление.** Напр., автоматични врати или пожарни аларми. Този продукт може да причини неизправно поведение на оборудването.
- **Микровълнова фурна.** Може да засегне безжичните LAN комуникации.

### 5.10.2 За да инсталирате приложението ONECTA

- 1 Отидете в Google Play (за устройства с Android) или App Store (за устройства с iOS) и потърсете "ONECTA".
- 2 Следвайте указанията на екрана, за да инсталирате ONECTA app.

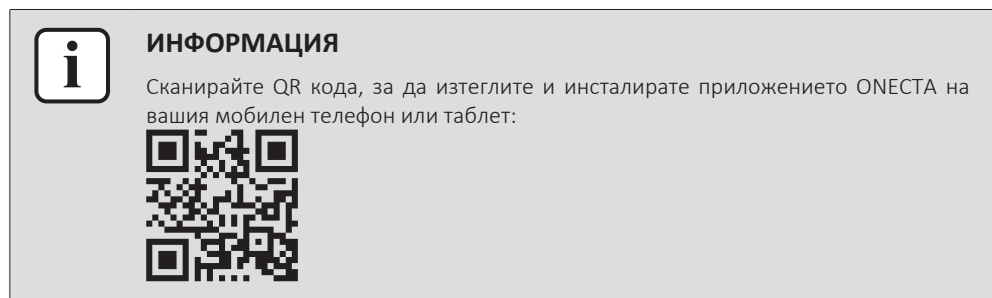

### 5.10.3 За установяване на безжична връзка

Има две опции за свързване на безжичния адаптер към вашето смарт устройство.

- **Свързване на безжичната LAN директно към вашето смарт устройство.**
- **Свързване на безжичната LAN към вашата домашна мрежа.** Безжичната LAN ще комуникира с вашето смарт устройство във вашата домашна мрежа чрез комуникационно устройство като модем, маршрутизатор или подобно устройство.

За повече информация и често задавани въпроси вижте [app.daikineurope.com](http://app.daikineurope.com).

- 1 Спрете работата на уреда, преди да настройвате безжичната връзка.
- 2 Използвайте безжичното дистанционно управление за избор на менюто за настройка на безжичната LAN.

**Бележка:** По време на настройката винаги насочвайте безжичното дистанционно управление към приемника на инфрачервен сигнал на уреда.

Меню	Описание
;	Проверка на статус на свързване и режим Access Point (свързване чрез SSID и KEY)

Меню	Описание
℘	Настройка на WPS свързване
Я	Връщане към фабрична настройка
OFF	Безжична LAN ИЗКЛ

### За потвърждаване на статуса на безжичната връзка

**Предварително условие:** Операцията е изключена (екранът по подразбиране е празен).

- 1 На екрана по подразбиране, натискайте  за поне 5 секунди.

**Резултат:** Извежда се SP (меню за настройка на безжична връзка). ! мига.

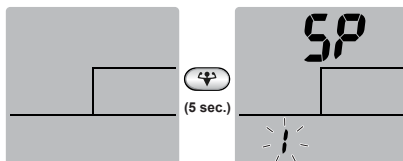

- 2 Натиснете  за потвърждаване на избора.

**Резултат:** ! мига.

- 3 Проверете светодиодите за работа и таймер на дисплея на вътрешния модул.

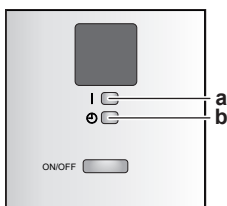

- a Светодиоден индикатор за работа  
b Светодиоден индикатор на таймер

Ако светодиодният индикатор за работа...	...и светодиодният индикатор на таймер...	...тогава безжичната LAN е...
мига	мига	не е свързан
е изключена	мига на интервал от 0,5 секунди	работи и е готова за свързване към домашната мрежа чрез WPS бутона на рутера.
е изключена	мига на интервал от 1 секунди	<ul style="list-style-type: none"> <li>▪ свързана към домашната мрежа чрез SSID + KEY.</li> </ul> или <ul style="list-style-type: none"> <li>▪ свързване към домашната мрежа чрез WPS бутона на рутера.</li> </ul>

- 4 Натиснете  за изход от менюто.

**Резултат:** Дисплеят ще се върне към екрана по подразбиране.

### За свързване на безжичната LAN към вашата домашна мрежа

Възможно е свързване на безжичния адаптер към вашата домашна мрежа чрез:

- WPS (Wi-Fi Protected Setup) бутон на рутера (ако има такъв),

- The SSID (Service Set Identifier) и KEY (парола) - разположени на уреда.

### За свързване чрез WPS бутон

**Предварително условия:** Операцията е изключена (екранът по подразбиране е празен).

- 1 На екрана по подразбиране, натискайте  за поне 5 секунди.

**Резултат:** Извежда се меню SP **1** мига.

- 2 Превключете към меню SP **2** чрез натискане на  еднократно или  неколкократно.

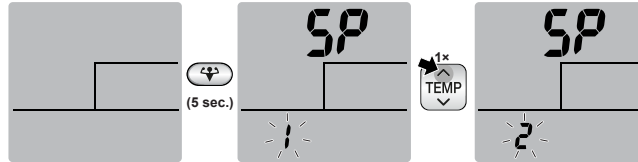

- 3 Натиснете  за потвърждаване на избора.

**Резултат:** **2** мига. Светодиодният индикатор на таймера мига на интервал от 0,5 секунди и светодиодният индикатор за работа не свети.

- 4 Натиснете бутона WPS на комуникационното устройство (напр. рутер) в рамките на 1 минута. Вижте ръководството за експлоатация на комуникационното устройство.

**Резултат:** Ако свързването с вашето комуникационно устройство е успешно, светодиодният индикатор на таймера мига на интервал от 1,0 секунди и светодиодният индикатор за работа не свети.



#### ИНФОРМАЦИЯ

Ако свързването с вашия рутер не е възможно, опитайте процедура За свързване чрез SSID и KEY номер.

- 5 Натиснете  за изход от менюто.

**Резултат:** Дисплеят ще се върне към екрана по подразбиране.

### За връщане на настройката на връзката обратно към фабричната настройка по подразбиране



Върнете настройката на връзката обратно към фабричната настройка по подразбиране, ако искате да:

- прекъснете връзката между безжичната LAN и комуникационното устройство (напр., рутер) или смарт устройството,
- повторите настройката, ако свързването е било неуспешно.

**Предварително условия:** Операцията е изключена (екранът по подразбиране е празен).

- 1 На екрана по подразбиране, натискайте  за поне 5 секунди.

**Резултат:** Извежда се меню SP **1** мига.

- 2 Превключете към меню SP **Я** чрез натискане на  двукратно или  неколкократно.

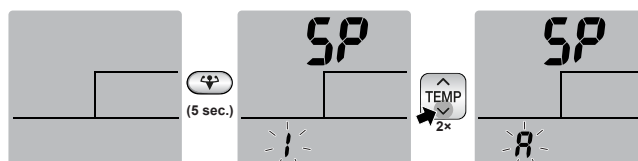

- 3 Задръжте  за поне 2 секунди, за да потвърдите избора.

**Резултат:** Я мига. Светодиодните индикатори за работа и таймер мигат едновременно с интервал от 1 секунда. Настройката се връща към фабричната настройка по подразбиране.

- 4 Натиснете  за изход от менюто.

**Резултат:** Дисплеят ще се върне към екрана по подразбиране.



### За изключване на безжичната LAN връзка

Ако искате да изключите безжичната връзка:

**Предварително условие:** Операцията е изключена (екранът по подразбиране е празен).

- 1 На екрана по подразбиране, натискайте  за поне 5 секунди.

**Резултат:** Извежда се меню SP !. ! мига.

- 2 Превключете към меню SP OFF чрез натискане на  еднократно или  неколkokратно.

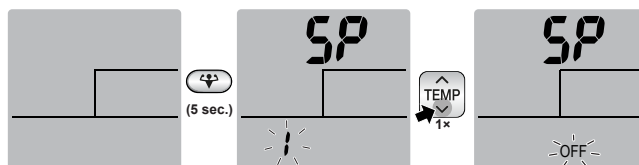

- 3 Задръжте  за поне 2 секунди, за да потвърдите избора.

**Резултат:** OFF мига. Светодиодните индикатори за работа и таймер мигат редуващо се с интервал от 1 секунда. Комуникацията е изключена.

- 4 Натиснете  за изход от менюто.

**Резултат:** Дисплеят ще се върне към екрана по подразбиране.

## 6 Пестене на енергия и оптимална работа



### ИНФОРМАЦИЯ

- Дори и при изключване на уреда, той консумира електрическа енергия.
- Когато захранването се включи отново след прекъсване, предварително избраният режим ще се възобнови.



### ВНИМАНИЕ

НИКОГА не излагайте малки деца, растения или животни на прякото въздействие на въздушния поток от климатика.



### БЕЛЕЖКА

НЕ поставяйте предмети, които НЕ трябва да се мокрят, под модула. Кондензът върху уреда или тръбите на хладилния агент или запушването на дренажа може да причини капене. **Възможно последствие:** Предметите под уреда могат да се замърсят или повредят.



### ПРЕДУПРЕЖДЕНИЕ

НЕ поставяйте бутилка с възпламеним спрей в близост до климатика и НЕ използвайте спрейове около уреда. Това може да доведе до пожар.



### ВНИМАНИЕ

НЕ експлоатирайте системата, когато използвате опушващо инсектицидно средство в стаята. Това може да причини отлагане на химикалите в уреда, което би могло да бъде опасно за здравето на хора, свръхчувствителни към химикали.

За да осигурите правилно функциониране на системата, спазвайте следните предпазни мерки.

- При работа в режим на охлаждане, не допускайте проникването на пряка слънчева светлина в помещението. Използвайте завеси или щори.
- Уверете се, че мястото е добре проветриво. НЕ блокирайте никакви вентилационни отвори.
- Проветрявайте помещението често. Особено внимание обръщайте на проветряването, ако използвате климатика интензивно.
- Дръжте вратите и прозорците затворени. Ако вратите и прозорците останат отворени, въздушният поток ще излезе от помещението, което ще намали ефекта от охлаждането или отоплението.
- Внимавайте да НЕ охлаждайте или отоплявате прекомерно. За да пестите енергия, поддържайте настройките на температурата до умерено ниво.
- НИКОГА не поставяйте предмети в близост до отвора на изходящия въздух или на входящия въздух на модула. Това може да доведе до влошаване на ефекта от работата или до спиране на работата.
- Изключете захранването, когато модулет НЯМА да се използва за продължителни периоди от време. Ако захранването е включено, уредът консумира електрическа енергия. Преди да рестартирате модула, включете главния прекъсвач на захранването 6 часа преди началото на експлоатацията, за да гарантирате безпрепятственото функциониране на системата.

- При влажност на въздуха над 80% или запушване на дренажния отвор, може да се образува конденз.
- За комфорт в помещението, настройвайте правилно температурата. Избягвайте прекомерното охлаждане или затопляне. Имайте предвид, че достигането до зададената температура може да отнеме известно време. Обмислете използването на опциите за настройка на таймера.
- Регулирайте посоката на въздушната струя, за да избегнете събирането на студения въздух върху пода или на топлия въздух към тавана. (Нагоре към тавана при режим на охлаждане или изсушаване и надолу в режим на отопление.)
- Избягвайте да насочвате въздушната струя директно към обитателите.
- Работете в рамките на препоръчителния температурен диапазон (26~28°C за охлаждане и 20~24°C за отопление), за да се пести енергия.

## 7 Поддръжка и сервис

### 7.1 Общ преглед: Поддръжка и сервисно обслужване

Монтажникът трябва да извършва ежегодна поддръжка.

В зависимост от приложимото законодателство е възможно да се изисква извършването на периодични проверки за изтичане на хладилен агент. За подробности се обърнете към Вашия монтажник.

#### За хладилния агент

Този продукт съдържа флуорирани газове, които предизвикват парников ефект. НЕ изпускайте газовете в атмосферата.

Тип хладилен агент: R32

Стойност на потенциал за глобално затопляне (GWP): 675



#### БЕЛЕЖКА

Приложимото законодателство относно **флуоросъдържащите парникови газове** изисква зареждането с хладилен агент на модула да бъде посочено както като тегло, така и като еквивалент CO<sub>2</sub>.

**Формула за изчисляване на емисиите на парникови газове, изразени като еквивалент в тонове CO<sub>2</sub>:** Стойност GWP на хладилния агент × общото количество зареден хладилен агент [в kg]/1000

За повече информация се свържете с Вашия монтажник.



#### БЕЛЕЖКА

Поддръжката ТРЯБВА да се извършва от оторизиран монтажник или от представител на сервис.

Препоръчваме извършване на поддръжка поне веднъж годишно. Приложимото законодателство, обаче, може да изисква по-кратки интервали за поддръжка.



#### ПРЕДУПРЕЖДЕНИЕ

- Хладилният агент в системата е безопасен и обикновено НЕ изтича. Ако в помещението изтече хладилен агент и влезе в контакт с огън от горелка, радиатор или печка, това може да доведе до образуване на пожар или вреден газ.
- Изключете всички запалими отоплителни устройства, проветрете стаята и се свържете с дилъра, от който сте закупили уреда.
- НЕ използвайте уреда, докато сервисен техник не потвърди, че участъкът на утечката е ремонтиран.



#### ПРЕДУПРЕЖДЕНИЕ

- НЕ пробивайте и НЕ изгаряйте частите на хладилния кръг.
- НЕ използвайте почистващи материали или средства за ускоряване на размразяването, различни от препоръчаните от производителя.
- Имайте предвид, че хладилният агент вътре в системата няма мирис.



**ОПАСНОСТ: ОПАСНОСТ ОТ ТОКОВ УДАР**

Преди почистване на климатика или въздушния филтър, спрете работата му и **ИЗКЛУЧЕТЕ** електрозахранването. В противен случай е възможен токов удар и нараняване.

**ПРЕДУПРЕЖДЕНИЕ**

За предотвратяване на токов удар или пожар:

- НЕ измивайте модула с вода.
- НЕ обслужвайте уреда с мокри ръце.
- НЕ поставяйте никакви предмети, съдържащи вода, върху модула.

**ВНИМАНИЕ**

След продължително използване, проверете закрепването на уреда за евентуални повреди. Такива повреди могат да доведат до падане на уреда и нараняване.

**ВНИМАНИЕ**

НЕ се допирайте до ребрата на топлообменника. Тези ребра са остри и може да причинят нараняване.

**ПРЕДУПРЕЖДЕНИЕ**

Внимавайте със стълбите, когато работите на високо.

Следните символи могат да се появят върху вътрешния модул:

Символ	Обяснение
	Измерете напрежението при клемите на кондензаторите на главната верига или електрическите компоненти, преди да извършвате сервизно обслужване.

## 7.2 За почистване на вътрешния модул и безжичното дистанционно управление

**ОПАСНОСТ: ОПАСНОСТ ОТ ТОКОВ УДАР**

Преди почистване, уверете се, че сте **ИЗКЛУЧИЛИ** уреда и сте извадили щепсела на захранващия кабел от контакта. В противен случай е възможен токов удар и нараняване.



#### БЕЛЕЖКА

- НЕ използвайте бензин, бензен, разребител, полираща пудра или течен инсектицид. **Възможно последствие:** Обезцветяване и деформация.
- НЕ използвайте вода или въздух с температура от 40°C или повече. **Възможно последствие:** Обезцветяване и деформация.
- НЕ използвайте полиращи вещества.
- НЕ използвайте четка за стъргане. **Възможно последствие:** Повърхностното покритие може да се обели.
- Като краен потребител, Вие НИКОГА не трябва да почиствате вътрешните части на уреда сами; тази работа трябва да се извърши от квалифициран сервисен специалист. Обърнете се към вашия доставчик.

- 1 Почистете с мека кърпа. Когато е трудно да се премахнат петната, използвайте вода или неутрален препарат.

### 7.3 За почистване на предния панел

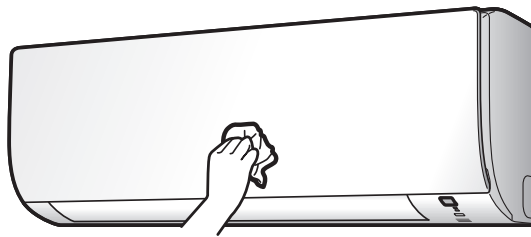

- 1 Избършете предния панел с мека кърпа. Когато е трудно да се премахнат петната, използвайте вода или неутрален препарат.

### 7.4 За въздушните филтри

Експлоатацията на модула с мръсни филтри означава, че филтърът:

- НЕ МОЖЕ да дезодорира въздуха,
- НЕ МОЖЕ да пречиства въздуха,
- води до лошо отопление/охлаждане,
- причинява миризми.

### 7.5 За отваряне на предния панел

- 1 Хванете предния панел за пластинките от двете му страни и го отворете.

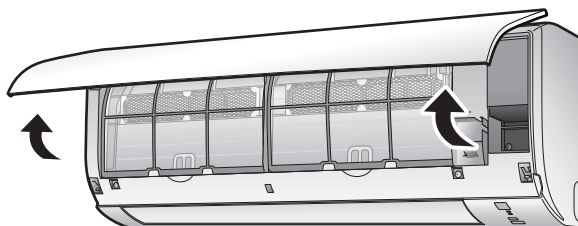

## 7.6 За почистване на въздушните филтри

- 1 Бутнете нагоре пластинката в средата на всеки филтър, след това я дръпнете надолу.
- 2 Извадете въздушните филтри.

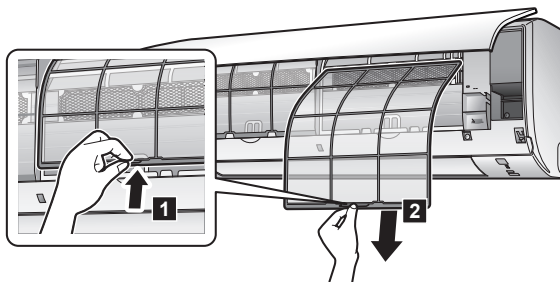

- 3 Измийте въздушните филтри с вода или ги почистете с прахосмукачка.

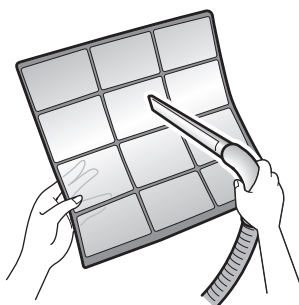

- 4 Накиснете в хладка вода за около 10 до 15 минути.



- 5 Инсталирайте отново всички филтри на първоначалните им места. Уверете се, че филтрите са напълно сухи преди монтаж.



### ИНФОРМАЦИЯ

- Ако прахът НЕ се маха лесно, измийте въздушните филтри с неутрален почистващ препарат, разреден с хладка вода. Подсушете въздушните филтри на сянка.
- Препоръчва се почистване на въздушните филтри на всеки 2 седмици.

## 7.7 За почистване на дезодориращия филтър от титаниев апатит и филтъра със сребърни частици (Ag-йонен филтър)



### ИНФОРМАЦИЯ

Почиствайте филтъра с вода на всеки 6 месеца.

- 1 Извадете дезодориращия филтър от титаниев апатит и филтъра със сребърни частици (Ag-ion филтър) от пластинките

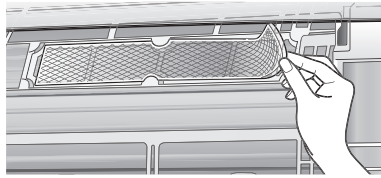

- 2 Почиствайте праха от филтъра с прахосмукачка.

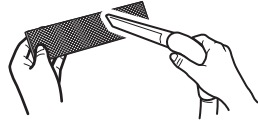

- 3 Потопете филтъра за 10 до 15 минути в топла вода.

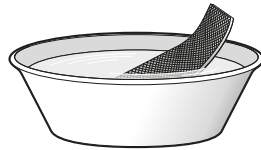

- 4 След измиване, изтръскайте останалата вода и изсушете филтъра на сянка. НЕ изцеждайте въздушния филтър при отстраняване на водата.

## 7.8 За смяна на дезодориращия филтър от титаниев апатит и филтъра със сребърни частици (Ag-йонен филтър)



### ИНФОРМАЦИЯ

Смяна на филтъра веднъж на 3 години.

- 1 Свалете филтъра от пластинките и подгответе нов филтър.

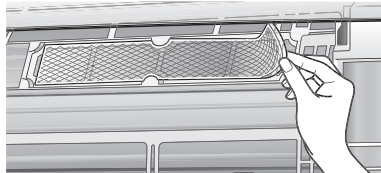

### ИНФОРМАЦИЯ

Изхвърлете стария филтър при незапалимите отпадъци.

За поръчка на дезодориращ филтър от титаниев апатит или филтър със сребърни частици се свържете с вашия дилър.

Позиция	Номер на част
Титаниев дезодориращ филтър	KAF970A46
Сребърен филтър за частици	KAF057A41

## 7.9 За затваряне на предния панел

- 1 Поставете въздушните филтри на местата им.
- 2 Натиснете леко предния панел от двете страни и в средата, докато щракне.

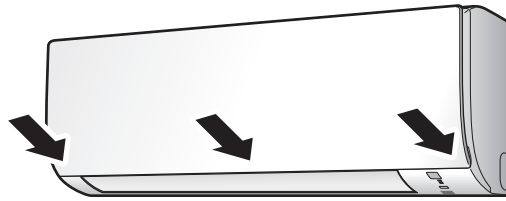

## 7.10 Имайте предвид следното преди дълъг период на неактивност

- 1 Задайте режим на работа **само вентилатор** чрез натискане на бутона **FAN ONLY**, за да подсушите вътрешността на модула.
- 2 След спиране на работата, изключете прекъсвача.
- 3 Почистете въздушните филтри и ги поставете отново на местата им.
- 4 Извадете батериите от безжичното дистанционно управление.



### ИНФОРМАЦИЯ

Препоръчително е извършване на периодична поддръжка от специалист. За специализирана поддръжка се обърнете към вашия дилър. Стойността на поддръжката се заплаща от потребителя.

При определени работни условия вътрешността на климатика може да се замърси след няколко сезона работа, което ще доведе до влошена ефективност. Резултатът е лоши експлоатационни характеристики.

## 8 Отстраняване на проблеми

При настъпване на някоя от следните неизправности, изпълнете посочените по-долу мерки и се свържете с Вашия доставчик.



### ПРЕДУПРЕЖДЕНИЕ

Спрете уреда и **ИЗКЛУЧЕТЕ** захранването, ако възникне нещо необичайно (миризма на изгорено и др.).

Оставянето на уреда при такива обстоятелства може да причини повреда, токов удар или пожар. Обърнете се към вашия доставчик.

Системата ТРЯБВА да се ремонтира от квалифициран сервизен персонал.

Неизправност	Мерки
При често задействане на предпазно устройство от рода на предпазител, прекъсвач или датчик за заземяване, или когато ключът за включване/изключване НЕ работи коректно.	Изключете захранването.
Ако от уреда изтича вода.	Спрете уреда.
Превключвателят за режим НЕ работи добре.	Изключете захранването.
Ако при извеждане на символа на дисплея, номерът на модула и индикаторът за действие мигат, и се изведе код за неизправност.	Уведомете доставчика и съобщете кода на неизправност.

Ако системата НЕ работи коректно в други, освен описаните по-горе случаи, и не се наблюдава нито една от описаните по-горе неизправности, изследвайте системата в съответствие със следните процедури.

Неизправност	Мерки
Ако системата НЕ работи изобщо.	<ul style="list-style-type: none"> <li>▪ Проверете дали не е прекъснато електрозахранването. Изчакайте до възстановяване на напрежението. Ако спирането на електрозахранването се случи по време на работа, системата автоматично се рестартира веднага след възстановяване на захранването.</li> <li>▪ Проверете дали няма изгорял предпазител или задействан прекъсвач. Сменете предпазителя или рестартирайте прекъсвача, ако е необходимо.</li> <li>▪ Извадете батериите от безжичното дистанционно управление.</li> </ul>
Системата внезапно спира да работи.	<ul style="list-style-type: none"> <li>▪ Проверете дали отворите за приток и отвеждане на въздуха на вътрешния или външния модул НЕ са запушени от препятствия. Отстранете всички препятствия и осигурете свободно преминаване на въздуха.</li> <li>▪ Климатикът може да спре да работи след внезапни големи колебания на напрежението, за да предпази системата. Работата ще се поднови автоматично след около 3 минути.</li> </ul>

Неизправност	Мерки
Системата работи, но охлаждането или отоплението са недостатъчни.	<ul style="list-style-type: none"> <li>▪ Проверете настройката на силата на въздушната струя. Вижте "5.4 Сила на въздушната струя" [▶ 19].</li> <li>▪ Проверете настройката на температурата. Вижте "5.3.1 За стартиране/спиране на режим на работа и за задаване на температурата" [▶ 19].</li> <li>▪ Проверете дали е зададена подходяща посока на въздушната струя. Вижте "5.5 Посока на въздушната струя" [▶ 20].</li> <li>▪ Проверете дали отворите за приток и отвеждане на въздуха на вътрешния или външния модул HE са запушени от препятствия. Отстранете всички препятствия и осигурете свободно преминаване на въздуха.</li> </ul>
Системата работи, но охлаждането или отоплението са недостатъчни (от модула HE духа въздух).	<ul style="list-style-type: none"> <li>▪ Уредът се загрява за работа в режим на отопление. Изчакайте от 1 до 4 минути.</li> <li>▪ Уредът може да работи в режим на размразяване.</li> </ul>
Системата работи, но охлаждането или отоплението са недостатъчни (от модула духа въздух).	<ul style="list-style-type: none"> <li>▪ Проверете дали въздушните филтри не са задръстени. Почистете въздушните филтри. Вижте "7 Поддръжка и сервиз" [▶ 32].</li> <li>▪ Проверете за наличие на отворени врати и прозорци. Затворете вратите и прозорците, за да предпазите от навлизане на вятър.</li> <li>▪ Проверете дали модулът работи в режим Econo. Вижте "5.8 Econo (икономична) работа" [▶ 23].</li> <li>▪ Има ли мебели директно под или встрани от вътрешния модул. Преместете мебелите.</li> </ul>
Необичайно функциониране по време на работа.	Климатикът може да работи неправилно при наличие на светкавици или радио вълни. Изключете прекъсвача OFF и го включете отново ON.
Уредът HE получава сигнали от безжичното дистанционно управление.	<ul style="list-style-type: none"> <li>▪ Извадете батериите от безжичното дистанционно управление.</li> <li>▪ Уверете се, че приемникът HE е изложен на пряка слънчева светлина.</li> <li>▪ Проверете дали в помещението няма флуоресцентни лампи с електронен стартер. Обърнете се към вашия доставчик.</li> </ul>
Дисплеят на безжичното дистанционно управление е празен.	Сменете батериите в безжичното дистанционно управление.

Неизправност	Мерки
На дисплея на безжичното дистанционно управление се извежда код на грешка.	Консултирайте се с вашия местен дилър. Вижте <a href="#">"8.2 Решаване на проблеми въз основа на кодове за грешка"</a> [▶ 41] за подробен списък на кодовете за грешка.
Други електрически устройства започват да работят.	Ако сигналите на безжичното дистанционно управление задействат други уреди, преместете уредите някъде другаде или се консултирайте с дилъра.

Ако след проверката на всички тези неща по-горе не можете да отстраните проблема сами, свържете се с вашия монтажник и посочете признаците, пълното наименование на модела на уреда (с фабричния номер, ако е възможно) и датата на инсталиране.

## 8.1 Симптоми, които НЕ са неизправности на системата

Следните симптоми НЕ са признаци за неизправност:

### 8.1.1 Симптом: Чува се звук като от течаща вода

- Този звук се създава от протичащия през климатика хладилен агент.
- Такъв звук може да се създаде при оттичане на вода от климатика по време на режим на охлаждане или изсушаване.

### 8.1.2 Симптом: Чува се звук от духане

Този звук се генерира, когато посоката на потока от хладилен агент се промени (напр. При превключване от охлаждане към отопление).

### 8.1.3 Симптом: Чува се цъкащ звук

Този звук се създава при лекото разширяване или свиване на уреда при промяна в температурата.

### 8.1.4 Симптом: Чува се свиркащ звук

Този звук се създава когато хладилният агент протича по време на работа в режим на размразяване.

### 8.1.5 Симптом: Щракащ звук по време на работа или престой

Този звук се създава по време на работата на контролните клапани на хладилния агент или на електрическите части.

### 8.1.6 Симптом: Чува се пляскащ звук

Този звук се създава, когато външно устройство изсмуква въздух от помещението (например вентилатор за изгорели газове, абсорбатор), а вратите и прозорците в стаята са затворени. Отворете врата или прозорец, или изключете уреда.



## 8.1.7 Симптом: От уреда излиза бяла мъгла (вътрешен модул)

- Когато влажността е висока по време на работа в режим на охлаждане (в места, замърсени с маслени капки или прах). Ако вътрешността на вътрешния модул е извънредно замърсена, разпределението на температурата в помещението става неравномерно. Необходимо е да се почисти вътрешността на блока. Обърнете се към Вашия доставчик за указания по почистването на уреда. Тази операция трябва да се извърши от квалифициран сервизен персонал.
- Когато климатикът се превключва на режим на отопление след режим на размразяване. Образуваната при размразяването влага се изпарява и излиза.

## 8.1.8 Симптом: Уредът изпуска миризми

Уредът може да абсорбира миризми от помещението, мебелите, цигарен дим и др., които след това отново навлизат в стаята.

## 8.1.9 Симптом: Външният вентилатор се върти, а климатикът не работи

- **След спиране на работата.** Външният вентилатор продължава да се върти около 30 секунди в повече за защита на системата.
- **Докато климатикът не работи.** Ако външната температура е много висока, външният вентилатор започва да се върти за предпазване на системата.

## 8.2 Решаване на проблеми въз основа на кодове за грешка

**Погрешна диагностика от безжичното дистанционно управление**

Ако уредът има неизправност, можете да проверите кода на грешката на безжичното дистанционно управление. Важно е да се разбере проблемът и да се предприемат мерки за отстраняването му, преди да се нулира кодът за грешка. Това трябва да се извърши от правоспособен монтажник или от вашия местен дилър.

**ИНФОРМАЦИЯ**

Вижте сервизното ръководство за:

- Пълния списък на кодовете за грешка
- По-подробно указание за отстраняването на всяка грешка

**За да видите кода на грешката на безжичното дистанционно управление**

- 1 Насочете безжичното дистанционно управление към уреда и натиснете **CANCEL** за около 5 секунди.

**Резултат:** мига в секцията за настройка на температурата.

- 2 Насочете безжичното дистанционно управление към уреда и натиснете **CANCEL** няколко пъти, докато се чуе продължителен звуков сигнал.

**Резултат:** Сега на дисплея се извежда код на грешка.

**ИНФОРМАЦИЯ**

- Един кратък и 2 дълги звукови сигнала означават несъответстващи кодове.
- За отмяна на извеждането на кода, задръжте натиснат **CANCEL** за 5 секунди. Кодът също изчезва от дисплея, ако в продължение на 1 минута НЕ бъде натиснат някой бутон.

**Система**

Код на грешка	Описание
00	Нормален
U0	Недостиг на хладилен агент
U2	Разпознаване на свръхнапрежение
U4	Грешка при предаване на сигнал (между вътрешния и външния модул)
U9	Комбинирана неизправност на вътрешен/външен модул

**Вътрешен модул**

Код на грешка	Описание
Я1	Дефектна РСВ на вътрешен модул
Я5	Защита срещу замръзване или контрол на високо налягане
Я6	Дефект в електродвигател на вентилатор (DC двигател)
Г4	Дефект в термистор на вътрешен топлообменник
Г9	Дефект в термистор на стайна температура

**Външен модул**

Код на грешка	Описание
ЕЯ	Дефект на 4-посочен клапан
Е1	Дефектна РСВ на външен модул
Е5	Активиране на претоварване (претоварване на компресора)
Е6	Блокировка на компресора
Е7	Блокировка на DC вентилатор
Е8	Входен свръхток
Е3	Контрол на температура на изпускателна тръба
Е6	Контрол на високо налягане (в режим на охлаждане)
KB	Дефект на сензор на компресорна система
KB	Дефект на сензор за позиция
KB	Дефект на сензор за DC ток / напрежение
KB	Дефект в термистор за външна температура
У3	Неизправен термистор на отходната тръба
У6	Дефект в термистор на външен топлообменник
Г3	Загриване на електрически компоненти
Г4	Повишение на температурата на радиаторните ребра

Код на грешка	Описание
E5	Моментен свръхток в инвертор (DC)
P4	Аномалия в температура на радиаторните ребра
F8	Грешка във вътрешна температура на компресора

### 8.3 Отстраняване на проблеми с безжичната LAN връзка

Следващата таблица съдържа кратко описание как да се справяте с някои проблеми. Ако никое от следните решения не помага, посетете [app.daikineurope.com](http://app.daikineurope.com) за повече информация и често задавани въпроси.

Проблем	Мерки
HE е възможно свързване към безжичната LAN (никой от светодиодите на дисплея на вътрешния модул не мига).	<ul style="list-style-type: none"> <li>▪ Опитайте да управлявате уреда чрез потребителския интерфейс.</li> <li>▪ Проверете дали е включено захранването.</li> <li>▪ Изключете и после включете отново уреда.</li> </ul>
Безжичната LAN HE се вижда на обзорния екран на уреда (Начален екран) след конфигуриране на WLAN адаптера (WPS опция).	<ul style="list-style-type: none"> <li>▪ Уверете се, че безжичната LAN е достатъчно близо до комуникационното устройство.</li> <li>▪ Проверете дали комуникацията е наред.</li> <li>▪ Уверете се, че смарт устройството е свързано към същата безжична мрежа, както WLAN адаптерът.</li> <li>▪ Върнете обратно към фабричната настройка по подразбиране и повторете настройката. Вижте "<a href="#">За връщане на настройката на връзката обратно към фабричната настройка по подразбиране</a>" [▶ 28].</li> </ul>
Безжичната LAN HE се вижда на в списъка с достъпни Wi-Fi мрежи на смарт устройството (опция с точка за достъп).	<ul style="list-style-type: none"> <li>▪ Опитайте да превключите между точка за достъп и WPS настройка, за да смените безжичния канал. Безжичният канал ТРЯБВА да е между 1~13.</li> <li>▪ Проверете дали комуникацията е наред.</li> <li>▪ Върнете обратно към фабричната настройка по подразбиране и повторете настройката. Вижте "<a href="#">За връщане на настройката на връзката обратно към фабричната настройка по подразбиране</a>" [▶ 28].</li> </ul>

Проблем	Мерки
Показаната на дисплея стойност на вътрешна/външна температура в ONECTA се различава от стойността, измерена от други уреди.	<ul style="list-style-type: none"><li data-bbox="975 208 1455 309">▪ ONECTA показва вътрешна/външна температура само за околността на вътрешния/външния модул.</li><li data-bbox="975 320 1455 495">▪ Измерената температура за други уреди може да се различава поради различно състояние около уреда (например пряка слънчева светлина, натрупване на скреж...)</li><li data-bbox="975 506 1455 604">▪ Стойността на температура, показана в ONECTA, е само за справка.</li></ul>

## 9 Бракуване



### БЕЛЕЖКА

НЕ се опитвайте сами да демонтирате системата: демонтажът на системата, изхвърлянето/предаването за рециклиране на хладилния агент, на маслото и на други части ТРЯБА да отговаря на изискванията на приложимото законодателство. Уредите ТРЯБА да се разглеждат като техника със специален режим на обработка за рециклиране, повторно използване и възстановяване.

## 10 Терминологичен речник

### **БГВ = Битова гореща вода**

Гореща вода, използвана за битови цели, независимо от типа сграда.

### **Дилър**

Дистрибутор за продукта.

### **Оторизиран монтажник**

Технически подготвено лице, което е квалифицирано да монтира продукта.

### **Потребител**

Лице, което е собственик на продукта и/или експлоатира продукта.

### **Приложимо законодателство**

Всички международни, европейски, национални или местни директиви, закони, разпоредби и/или кодекси, които се отнасят до и са приложими за определен продукт или област.

### **Обслужваща компания**

Квалифицирана компания, която може да извърши или координира необходимото сервизно обслужване на продукта.

### **Ръководство за монтаж**

Ръководството за монтаж, посочено за определен продукт или приложение, разяснява начина за монтаж, конфигуриране и поддръжка.

### **Ръководство за експлоатация**

Ръководството за експлоатация, посочено за определен продукт или приложение, разяснява начина за неговата употреба и експлоатация.

### **Акcesoари**

Етикети, ръководства, информационни листове и оборудване, които се доставят с продукта и които трябва да се монтират в съответствие с инструкциите в придружаващата документация.

### **Допълнително оборудване**

Оборудване, изработено или одобрено от Daikin, което може по желание да се комбинира с продукта в съответствие с инструкциите в придружаващата документация.

### **Доставка на място**

Оборудване, което НЕ е изработено от Daikin и което може по желание да се комбинира с продукта в съответствие с инструкциите в придружаващата документация.



ERC



**DAIKIN EUROPE N.V.**

Zandvoordestraat 300, B-8400 Oostende, Belgium

**DAIKIN INDUSTRIES CZECH REPUBLIC s.r.o.**

U Nové Hospody 1155/1, 301 00 Plzeň Skvrňany, Czech Republic

**DAIKIN ISITMA VE SOĞUTMA SİSTEMLERİ SAN.TİC. A.Ş.**

Gülsuyu Mahallesi, Fevzi Çakmak Caddesi, Burçak Sokak, No:20, 34848 Maltepe

İSTANBUL / TÜRKİYE

Tel: 0216 453 27 00

Faks: 0216 671 06 00

Çağrı Merkezi: 444 999 0

Web: www.daikin.com.tr

Copyright 2024 Daikin

4D520466-19Q 2024.07