

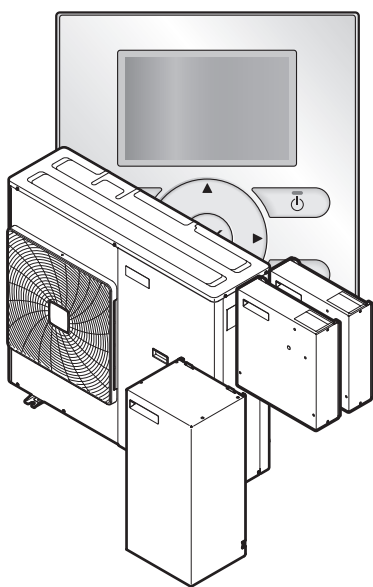

Справочно ръководство на потребителя

Пакетен водоохлаждащ агрегат с въздушно
охлаждане и пакетни термопомпи "въздух-вода"



EWAQ006BAVP
EWAQ008BAVP

EWYQ006BAVP
EWYQ008BAVP
EKCB07CAV3
EK2CB07CAV3

EKMBUHCA3V3
EKMBUHCA9W1

Справочно ръководство на потребителя
Пакетен водоохлаждащ агрегат с въздушно охлаждане и
пакетни термопомпи "въздух-вода"

Български

Съдържание

1	Общи предпазни мерки за безопасност	2
1.1	За документацията	2
1.1.1	Значение на предупреждения и символи	3
1.2	За потребителя	3
2	За настоящия документ	3
3	За системата	4
3.1	Компоненти в една типична конфигурация на системата	4
4	Работа	4
4.1	Общ преглед: Работа	4
4.2	Потребителският интерфейс с един поглед	5
4.2.1	Бутони	5
4.2.2	Икони за състоянието	5
4.3	Основна употреба	5
4.3.1	Използване на началните страници	5
4.3.2	Използване на структурата на менюто	6
4.3.3	ВКЛ./ИЗКЛ. на управленията	6
4.4	Управление на отоплението/охлаждането на помещенията	6
4.4.1	За управлението на отоплението/охлаждането на помещенията	6
4.4.2	Задаване на режима на работа в помещенията	6
4.4.3	Определяне на използваното управление на температурата	7
4.4.4	Управление на базата на стаен термостат - Относно управлението на базата на стаен термостат	7
4.4.5	Управление на базата на стаен термостат - Използване на началната страница за стайната температура	8
4.4.6	Управление на базата на стаен термостат - Използване на началните страници за температурата на изходящата вода	10
4.4.7	Управление на базата на температурата на изходящата вода - Относно управлението на базата на температурата на изходящата вода	11
4.4.8	Управление на базата на температурата на изходящата вода - Използване на управлението на базата на температурата на изходящата вода в съответствие с програма	11
4.4.9	Управление на базата на температурата на изходящата вода - Използване на управлението на базата на температурата на изходящата вода, което HE е в съответствие с програма	11
4.4.10	Управление на базата на външен стаен термостат - Относно управлението на базата на външен стаен термостат	11
4.4.11	Управление на базата на външен стаен термостат - Използване на управлението на базата на външен стаен термостат	11
4.5	Разширена употреба	12
4.5.1	За промяна на нивото на разрешен достъп на потребителя	12
4.5.2	Използване на тих режим	12
4.5.3	Използване на режима за празници	12
4.5.4	Прочитане на информация	14
4.5.5	Конфигуриране на дата, час, измервателни единици, контраст и подсветка	14
4.5.6	Конфигуриране на потребителски профил и начални страници	14
4.6	Предварително зададени стойности и програми	15
4.6.1	Използване на предварително зададени стойности	15
4.6.2	Използване и програмиране на програми	15
4.6.3	Програми: Пример	15

4.6.4	Предварително зададени програми: Стайна температура + температура на изходящата вода (основна)	16
4.7	Работа в зависимост от атмосферните условия	16
4.7.1	За задаване на настройките, зависими от атмосферните условия	16
4.8	Структура на менюто: Преглед на потребителските настройки	17
4.9	Настройки от монтажника: Таблицы, които трябва да се попълнят от монтажника	18
4.9.1	Бърз съветник	18
4.9.2	Управление на отоплението/охлаждането на помещенията	18
4.9.3	Номер за контакт/помощен център [6.3.2]	19
5	Задаване на цени на енергията	19
5.1	За задаване на цената на горивото	19
5.2	За задаване на цената на електроенергията	19
5.3	За настройка на таймера за графика на цената на електроенергията	19
	За цените на енергията в случай на стимул за kWh енергия от възобновяеми източници	19
5.3.1	За задаване на цената на горивото в случай на стимул за kWh енергия от възобновяеми източници	19
5.3.2	За задаване на цената на електроенергията в случай на стимул за kWh енергия от възобновяеми източници	19
5.3.3	Пример	20
6	Съвети за пестене на енергия	20
7	Поддръжка и сервизно обслужване	20
7.1	Общ преглед: Поддръжка и сервизно обслужване	20
7.2	За намиране на номера за контакт/помощен център	20
8	Отстраняване на неизправности	21
8.1	Общ преглед: Отстраняване на неизправности	21
8.2	За проверка на хронологията на грешките	21
8.3	За проверка на хронологията на предупрежденията	21
8.4	Симптом: Чувствате, че във вашата всекидневна е твърде студено (горещо)	21
8.5	Симптом: Неизправност на термопомпата	21
9	Преместване	21
9.1	Общ преглед: Преместване	21
10	Изхвърляне на отпадни продукти	21
11	Терминологичен речник	21

1 Общи предпазни мерки за безопасност

1.1 За документацията

- Оригиналната документация е написана на английски език. Всички други езици са преводи.
- Спазвайте внимателно описаните в настоящия документ предпазни мерки за безопасност, които обхващат много важни теми.
- Монтажът на системата и всички дейности, описани в ръководството за монтаж и справочника за монтажника, ТРЯБВА да се извършат от оторизиран монтажник.

1.1.1 Значение на предупреждения и символи

	ОПАСНОСТ Обозначава ситуация, което причинява смърт или тежко нараняване.
	ОПАСНОСТ: РИСК ОТ ТОКОВ УДАР Обозначава ситуация, която е възможно да причини смърт от електрически ток.
	ОПАСНОСТ: РИСК ОТ ИЗГАРЯНЕ Обозначава ситуация, която е възможно да причини изгаряне поради изключително високи или ниски температури.
	ОПАСНОСТ: ОПАСНОСТ ОТ ЕКСПЛОЗИЯ Обозначава ситуация, която е възможно да предизвика експлозия.
	ПРЕДУПРЕЖДЕНИЕ Обозначава ситуация, което е възможно да причини смърт или тежко нараняване.
	ПРЕДУПРЕЖДЕНИЕ: ЗАПАЛИМИ ВЕЩЕСТВА
	ВНИМАНИЕ Обозначава ситуация, което е възможно да причини леко или средно нараняване.
	ЗАБЕЛЕЖКА Обозначава ситуация, което е възможно да причини увреждане на оборудването или на имуществото.
	ИНФОРМАЦИЯ Обозначава полезни съвети или допълнително информация.

Символ	Обяснение
	Преди монтаж прочетете ръководството за монтаж и експлоатация, както и инструкциите за окабеляването.
	Преди извършване на дейности по поддръжка и сервизно обслужване, прочетете сервизното ръководство.
	За повече информация вижте справочника за монтажника и потребителя.

1.2 За потребителя

- Ако НЕ сте сигурни как да работите с модула, свържете се с вашия монтажник.
- Този уред може да се използва от деца над 8 години и лица с намалени физически, сензорни или умствени възможности, или липса на опит и знания, ако те са надзиравани или инструктирани за употребата на уреда по безопасен начин и разбират евентуалните опасности. Малките деца НЕ трябва да си играят с уреда. Почистяване и поддръжка на уреда НЕ трябва да се извършва от деца без надзор.

ПРЕДУПРЕЖДЕНИЕ
За предотвратяване на токови удари или пожар:

- НЕ измивайте модула с вода.
- НЕ работете с модула с мокри ръце.
- НЕ поставяйте върху модула никакви предмети, съдържащи вода.

ЗАБЕЛЕЖКА

- НЕ поставяйте никакви предмети или оборудване върху модула.
- НЕ сядайте, не се качвайте и не стойте върху модула.

- Модулите са маркирани със следния символ:



Това означава, че електрическите и електронни продукти НЕ трябва да се смесват с несортирания домакински отпадък. НЕ се опитвайте сами да демонтирате системата: демонтажът на системата, изхвърлянето/предаването за рециклиране на хладилния агент, на маслото и на други части трябва да се извършва от упълномощен монтажник и да отговаря на изискванията на приложимото законодателство.

Модулите трябва да се третират в специално съоръжение за повторна употреба, рециклиране и оползотворяване на отпадъци. Като гарантирате правилното обезвреждане на този продукт, ще помогнете да се предотвратят потенциални отрицателни последици за околната среда и човешкото здраве. За допълнителна информация се свържете с вашия монтажник или с местния орган.

- Батериите са маркирани със следния символ:



Това означава, че батерията НЕ трябва да се смесва с несортирания домакински отпадък. Ако под символа е отпечатан химически символ, този химически символ означава, че батерията съдържа тежък метал над определена концентрация.

Възможните химични символи са: Pb: олово (>0,004%). Отпадъците от батерии трябва да се обработват в специализирано съоръжение за третиране на отпадъци с цел повторна употреба. Като гарантирате правилното обезвреждане на отпадъците от батерии, ще помогнете да се предотвратят потенциални отрицателни последици за околната среда и човешкото здраве.

2 За настоящия документ

Благодарим ви за покупката на този продукт. Моля:

- Прочетете внимателно документацията, преди да пристъпите към работа с потребителския интерфейс, за да осигурите възможно най-добрата производителност на системата.
- Поискайте от монтажника да ви информира за настройките, които е използвал за конфигуриране на вашата система. Проверете дали е попълнил таблиците с настройките от монтажника. Ако не го е направил, поискайте да ги попълни.
- Съхранявайте документацията за бъдещи справки.

Целева публика

Крайни потребители

Комплект документация

Този документ е част от комплекта документация. Пълният комплект се състои от:

3 За системата

- **Общи мерки за безопасност:**
 - Инструкции за безопасност, които трябва да прочетете, преди да пристъпите към работа с вашата система
 - Формат: На хартия (в кутията на външното тяло)
- **Ръководство за експлоатация:**
 - Кратко ръководство за основна употреба
 - Формат: На хартия (в кутията на външното тяло)
- **Справочно ръководство на потребителя:**
 - Подробни инструкции “стъпка по стъпка” и обща информация за основна и разширена употреба
 - Формат: Цифрови файлове на: <http://www.daikineurope.com/support-and-manuals/product-information/>

Последни редакции на доставената документация може да са налични на регионалния уебсайт на Daikin или да ги получите чрез вашия монтажник.

Оригиналната документация е написана на английски език. Всички други езици са преводи.

Налични екрани

В зависимост от конфигурацията на вашата система, извършена от монтажника, е възможно на вашия потребителски интерфейс да не са налични всички показани в настоящия документ екрани.

“Йерархични връзки”

7.4.1.1	Стайна температура	1
Комфорт (отопление)	20.0°C >	
Еко (отопление)	18.0°C >	
Комфорт (охлаждане)	22.0°C >	
Еко (охлаждане)	24.0°C >	
OK Избиране	◆ Превъртане	

“Йерархичните връзки” ви помагат да установите къде се намирате в структурата на менюто на потребителския интерфейс. Настоящият документ също споменава тези “йерархични връзки”.

Пример: Отидете на [7.4.1.1]: > Потребителски настройки > Предварит. зададени стойности > Стайна температура > Комфорт (отопление)

3 За системата

В зависимост от конфигурацията на системата тя може да:

- Охлаждане на помещение
- Отопление на помещение (ако е монтиран модел на термпомпа за отопление/охлаждане)

3.1 Компоненти в една типична конфигурация на системата

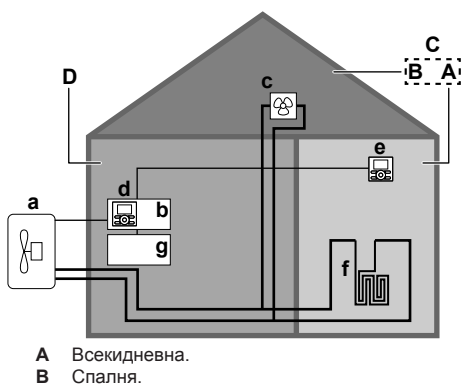

- C Основна зона на ТИВ с много помещения (А и В).
- D Техническо помещение. **Пример:** Гараж.
- a Термпомпа на външното тяло
- b Контролна кутия EKCB07CAV3
- c Топлообменници с вентилатор
- d Потребителски интерфейс, свързан към контролната кутия
- e Потребителски интерфейс във всекидневната стая, който се използва като стаен термостат
- f Подово отопление
- g Кутия за опции EK2CB07CAV3

4 Работа

4.1 Общ преглед: Работа

Можете да работите със системата чрез потребителския интерфейс. Тази част описва как да използвате потребителския интерфейс:

Част	Описание
С един поглед	<ul style="list-style-type: none"> ▪ Бутони ▪ Икони за състоянието
Основна употреба	<p>Информация за:</p> <ul style="list-style-type: none"> ▪ Начални страници, където можете да прочетете и промените настройките, предназначени за ежедневна употреба ▪ Структура на менюто, където можете да прочетете и да конфигурирате настройките, които НЕ са предназначени за ежедневна употреба ▪ Управления за ВКЛ./ИЗКЛ.
Управление на отоплението/охлаждането на помещенията	<p>Как се управлява отоплението/охлаждането на помещенията:</p> <ul style="list-style-type: none"> ▪ Задаване на режима на работа в помещенията ▪ Управление на температурата
Разширена употреба	<p>Информация за:</p> <ul style="list-style-type: none"> ▪ Тих режим ▪ Режим за празници ▪ Прочитане на информация ▪ Дата, час, измервателни единици, контраст и подсветка ▪ Потребителски профил и начални страници ▪ Бутони и функции за заключване и отключване
Предварително зададени стойности и програми	<ul style="list-style-type: none"> ▪ Как се използват предварително зададените стойности ▪ Как се избират и програмират програмите ▪ Общ преглед на предварително зададените програми
Структура на менюто	Общ преглед на структурата на менюто
Таблица с настройките от монтажника	Общ преглед на настройките от монтажника

4.2 Потребителският интерфейс с един поглед

4.2.1 Бутони

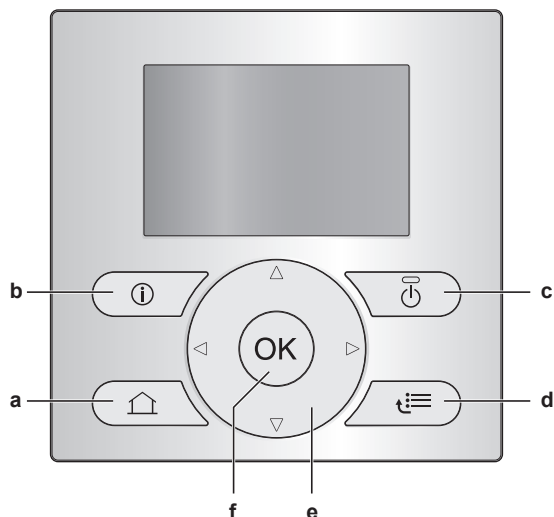

- a** НАЧАЛНИ СТРАНИЦИ
- Превключване между началните страници (когато се намирате на начална страница).
 - Отиване на началната страница по подразбиране (когато сте в структурата на менюто).
- b** ИНФОРМАЦИЯ ЗА НЕИЗПРАВНОСТ
- Ако се появи неизправност, на началните страници се показва . Натиснете , за да се покаже повече информация за неизправността.
- c** ВКЛ./ИЗКЛ.
- ВКЛ. или ИЗКЛ. едно от управленията (стайна температура, температура на изходящата вода).
- d** СТРУКТУРА НА МЕНЮТО/НАЗАД
- Отваряне на структурата на менюто (когато се намирате на начална страница).
 - Отиване на едно ниво нагоре (при навигация през структурата на менюто).
 - Отиване на 1 стъпка назад (пример: когато програмирате програма в структурата на менюто).
- e** НАВИГАЦИЯ/ПРОМЯНА НА НАСТРОЙКИ
- Навигация на курсора на дисплея.
 - Навигация през структурата на менюто.
 - Промяна на настройки.
 - Избор на режим.
- f** ОК
- Потвърждаване на избор.
 - Влизане в подменю в структурата на менюто.
 - Превключване между показването на действителните и желаните стойности, или между показването на действителните стойности и стойностите на изместване (ако е приложимо) на началните страници.
 - Отиване на следващата стъпка (когато програмирате програма в структурата на менюто).



ИНФОРМАЦИЯ

Ако натиснете или , докато променяте настройки, промените **НЯМА** да се приложат.

4.2.2 Икони за състоянието

Икона	Описание
	Режим на работа в помещенията = Отопление.
	Режим на работа в помещенията = Охлаждане.
	Модулът работи.

Икона	Описание
	Желана стайна температура = предварително зададена стойност (Комфорт; през деня).
	Желана стайна температура = предварително зададена стойност (Еко; през нощта).
	На началната страница за стайната температура: Желана стайна температура = според избраната програма.
	Действителна температура.
	Желана температура.
	Желаната температура ще се увеличи при настъпване на следващото програмирано действие.
	Желаната температура НЯМА да се промени при настъпване на следващото програмирано действие.
	Желаната температура ще се намали при настъпване на следващото програмирано действие.
	Временно е отменен приоритетът на предварително зададената стойност (Комфорт или Еко), или на програмираната стойност.
	Тихият режим е активен.
	Режимът за отсъствие е активен или е готов да бъде активиран.
	Режимът за заключване на бутони и/или режимът за заключване на функции е активен.
	Има активен външен топлинен източник. Пример: Газова горелка.
	Възникна неизправност. Натиснете , за да се покаже повече информация за неизправността.
	Зависимият от атмосферните условия режим е активен.
	Ниво на разрешен достъп на потребителя = Монтажник.
	Режимът за размразяване/връщане на масло е активен.
	Режимът за топъл старт е активен.
	Аварийната работа е активна.

4.3 Основна употреба

4.3.1 Използване на началните страници

За началните страници

Можете да използвате началните страници, за да прочетете и промените настройките, които са предназначени за ежедневна употреба. Това, което можете да видите и направите на началните страници, е описано, където е приложимо. В зависимост от конфигурацията на вашата система са възможни следните начални страници:

- Стайна температура (Стая)
- Основна температура на изходящата вода (ТИВ основна)

Отиване на начална страница

- 1 Натиснете .

Резултат: Показва се една от началните страници.

- 2 Натиснете отново, за да се покаже следващата начална страница (ако има такава).

4 Работа

4.3.2 Използване на структурата на менюто

За структурата на менюто

Можете да използвате структура на менюто, за да прочетете и конфигурирате настройките, които НЕ са предназначени за ежедневна употреба. Това, което можете да видите и направите в структурата на менюто, е описано, където е приложимо. За общ преглед на структурата на менюто вижте "4.8 Структура на менюто: Преглед на потребителските настройки" на страница 17.

Отиване на структурата на менюто

- 1 Когато се намирате на начална страница, натиснете .

Резултат: Показва се структурата на менюто.

	1
Задаване на час/дата	>
Празник	>
Тих режим	Автомат. >
Режим на работа	Отопление >
Избиране на програми	
Информация	
ОК Избиране	◆ Превъртане

Навигация в структурата на менюто

Използвайте , , , ,  и .

4.3.3 ВКЛ./ИЗКЛ. на управленията

За ВКЛ./ИЗКЛ. на управленията

Преди да можете да управлявате...	Трябва да ВКЛ...
Стайна температура	Управление на базата на стайната температура (Стая)
Основна температура на изходящата вода	Управление на основната температура на изходящата вода (ТИБ основна)

Ако ВКЛЮЧИТЕ...	Тогава...
Управление на базата на стайната температура	Управлението на основната температура на изходящата вода се ВКЛЮЧВА автоматично.
Управление на основната температура на изходящата вода	Управлението на стайната температура НЕ се ВКЛЮЧВА автоматично.

Ако ИЗКЛЮЧИТЕ...	Тогава...
Управление на базата на стайната температура	Управлението на основната температура на изходящата вода НЕ се ИЗКЛЮЧВА автоматично.
Управление на основната температура на изходящата вода	Управлението на стайната температура се ИЗКЛЮЧВА автоматично.

За проверка дали дадено управление е ВКЛЮЧЕНО или ИЗКЛЮЧЕНО

- 1 Отидете на началната страница на контролата. **Пример:** Начална страница за стайната температура (Стая).
- 2 Проверете дали LED индикаторът е ВКЛ. или е ИЗКЛ. **Бележка:** Ако контролата е ИЗКЛ., на дисплея се показва също и ИЗК. 

За ВКЛЮЧВАНЕ или ИЗКЛЮЧВАНЕ на управлението на стайната температура

- 1 Отидете на началната страница за стайната температура (Стая).
- 2 Натиснете .

За ВКЛЮЧВАНЕ или ИЗКЛЮЧВАНЕ на управлението на основната температура на изходящата вода

- 1 Отидете на началната страница за основната температура на изходящата вода (ТИБ основна)
- 2 Натиснете .

4.4 Управление на отоплението/охлаждането на помещенията

4.4.1 За управлението на отоплението/охлаждането на помещенията

Управлението на отоплението/охлаждането на помещенията се състои от следните етапи:

- 1 Задаване на режима на работа в помещенията
- 2 Управление на температурата

В зависимост от конфигурацията на системата и настройките от монтажника можете да използвате различно управление на температурата:

- Управление на базата на стаен термостат (който е свързан или НЕ е свързан на температурата на изходящата вода)
- Управление на базата на температурата на изходящата вода
- Управление на базата на външен стаен термостат

4.4.2 Задаване на режима на работа в помещенията

За режимите на работа в помещенията

В зависимост от модела на вашата термopомпа трябва да кажете на системата кой режим на работа в помещенията да използва: отопление или охлаждане.

Ако е монтиран... модел на термopомпа	Тогава...
За отопление/охлаждане	Системата може да затопля и охлажда помещения. Трябва да кажете на системата кой режим на работа в помещенията да използва.
Само охлаждане	Системата може да охлажда помещения, но НЕ може да ги затопля. НЕ трябва да казвате на системата кой режим на работа в помещенията да използва.

За да кажете на системата кой режим на работа в помещенията да използва, можете да направите следното:

Можете да...	Място
Проверете кой режим на работа в помещенията се използва в момента .	Начални страници: <ul style="list-style-type: none">• Стайна температура• Температура на изходящата вода (основна)
Зададете режима на работа в помещението.	Структура на менюто
Ограничете кога е възможно автоматичното превключване .	

За определяне дали е инсталиран модел на термopомпа за отопление/охлаждане



- 1 Натиснете , за да отидете на структурата на менюто.
- 2 Проверете дали в списъка е включен [4] Режим на работа. Ако е така, значи има инсталиран модел на термopомпа за отопление/охлаждане.

За проверка кой режим на работа в помещенията се използва в момента

- Отидете на една от следните начални страници:
 - Начална страница за стайната температура (Стая)
 - Начална страница за основната температура на изходящата вода (ТИВ основна)
- Проверете иконата за състоянието:

Ако виждате...	Тогава...
	Режим на работа = отопление. Модулът HE отопля вашето помещение.
	Режим на работа = отопление. Модулът отопля вашето помещение в този момент.
	Режим на работа = охлаждане. Модулът HE охлажда вашето помещение.
	Режим на работа = охлаждане. Модулът охлажда вашето помещение в този момент.

За задаване на режима на работа в помещенията



- Отидете на [4]:  > Режим на работа.
- Изберете една от следните опции и натиснете .

Ако изберете...	Тогава режимът на работа в помещенията е...
Отопление	Винаги режим на отопление.
Охлаждане	Винаги режим на охлаждане.
Автоматично	Променя се автоматично от софтуера въз основа на външната температура (и в зависимост от настройките от монтажника, както и от вътрешната температура), като се вземат предвид наличните месечни ограничения. Бележка: Автоматичното превключване е възможно само при определени условия.

За избягване на автоматичното превключване на режима на работа

Предпоставка: Превключили сте нивото на разрешен достъп на Напреднал краен потребител.

Предпоставка: Превключили сте режима на работа в помещенията на автоматичен.

- Отидете на [7.5]:  > Потребителски настройки > Разрешен режим на работа.
- Изберете месец и натиснете .
- Изберете Само отопл., Само охлажд. или Отопл./охлажд., след което натиснете .

Типични ограничения за автоматично превключване

Когато	Ограничение
През студения сезон. Пример: октомври, ноември, декември, януари, февруари и март.	Само отопл.
През топлия сезон. Пример: юни, юли и август.	Само охлажд.
Междусезонен период. Пример: април, май и септември.	Отопл./охлажд.

4.4.3 Определяне на използваното управление на температурата

За да определите кое управление на температурата използвате (метод 1)



Проверете таблицата с настройките от монтажника, попълнена от него.

За да определите кое управление на температурата използвате (метод 2)

Ако имате 2 потребителски интерфейса, извършете следната процедура на главния потребителски интерфейс.

Предпоставка: Превключили сте нивото на разрешен достъп на Напреднал краен потребител.

- Проверете следното:

Ако...	Тогава управлението на температурата е...
	Основна зона
Има посочена стайна температура под: [6.1]:  > Информация > Информация от датчик	Управление на базата на стаен термостат. Преминете към следващата стъпка, за да проверите дали зададената точка на изходящата вода и зададената точка на стайната температура са свързани.
Термостат основен А е посочен под: [6.5]:  > Информация > Задвижващи механизми	Управление на базата на външен стаен термостат.
Е посочено друго	Управление на базата на температурата на изходящата вода.

- Само за управление на базата на стаен термостат: Отидете на началната страница за основната температура на изходящата вода (ТИВ основна) и проверете следното:

Дали до зададената точка на дисплея се показва ⇄?	Тогава зададената точка на изходящата вода и зададената точка на стайната температура...
Да	НЕ са свързани. Можете да зададете зададената точка на изходящата вода на началната страница.
Не	Са свързани чрез предварително зададените си стойности. Можете да зададете предварително зададените стойности в структурата на менюто.

4.4.4 Управление на базата на стаен термостат - Относно управлението на базата на стаен термостат

Управлението на базата на стаен термостат означава, че управлявате следното:

- Стайната температура на основната зона
- Температурата на изходящата вода на основната зона

Стайната температура на основната зона

За да управлявате стайната температура на основната зона, можете да направите следното:

4 Работа

Можете да...	Място
Прочетете действителната и желаната стайна температура.	Начална страница за стайната температура
Временно отменете приоритета на програмата за стайната температура.	
Променете режима от програмиран на предварително зададена стойност. Ако направите това, трябва също така да определите (в структурата на менюто):	Начална страница за стайната температура, ако потребителският профил = Подробен
<ul style="list-style-type: none"> Предварително зададените стойности Периода на отменяне на приоритета (Темп. заключване) 	
Изберете коя програма за стайната температура искате да използвате.	Структура на менюто
Програмни схеми.	
Определете предварително зададените стойности , които се използват от програмата за стайната температура и когато промените режима от програмиран на предварително зададена стойност.	

Вижте също и:

- "4.4.5 Управление на базата на стаен термостат - Използване на началната страница за стайната температура" на страница 8
- "За задаване на периода на отменяне на приоритета" на страница 9
- "4.6 Предварително зададени стойности и програми" на страница 15

Температурата на изходящата вода на основната зона

За да управлявате температурата на изходящата вода на основната зона, можете да направите следното:

Можете да...	Място
Прочетете желаната температура на изходящата вода.	Начална страница за температурата на изходящата вода (основна)
Регулирайте температурата на изходящата вода.	
Условие: Зададената точка на изходящата вода НЕ е свързана със зададената точка на стайната температура.	
Направете тази промяна само ако не може да бъде достигната желаната стайна температура.	
Определете предварително зададените стойности.	Структура на менюто
Условие: Зададената точка на изходящата вода е свързана със зададената точка на стайната температура.	
Направете тази промяна само ако не може да бъде достигната желаната стайна температура.	

Вижте също и:

- "4.4.6 Управление на базата на стаен термостат - Използване на началните страници за температурата на изходящата вода" на страница 10

- "4.6 Предварително зададени стойности и програми" на страница 15

4.4.5 Управление на базата на стаен термостат - Използване на началната страница за стайната температура

Типични начални страници за стайната температура

В зависимост от потребителския профил потребителският интерфейс ви дава или основна, или подробна начална страница. За да зададете потребителския профил, вижте "4.5.6 Конфигуриране на потребителски профил и начални страници" на страница 14.

Потребителски профил = Основен	Потребителски профил = Подробен

За прочитане на действителната и желаната стайна температура

- Отидете на началната страница за стайната температура (Стая).

Резултат: Можете да покажете действителната температура.

- Натиснете **OK**.

Резултат: Можете да покажете желаната температура.

За временно отменяне на приоритета на програмата за стайната температура

- Отидете на началната страница за стайната температура (Стая).
- Използвайте или , за да регулирате температурата.

За променяне на режима от програмиран на предварително зададена стойност

Предпоставка: Потребителски профил = Подробен.



- Отидете на началната страница за стайната температура (Стая).
- Натиснете или , за да изберете предварително зададена стойност (☉ или ☾).

Резултат: Режимът ще се върне на Програмирана в зависимост от периода на отнемане на приоритета.

Пример: Временно отменяне на приоритета на програмирания режим И променяне на режима в режим на предварително зададена стойност





Вие сте конфигурирали следните настройки:

Настройки		Описание
Предварително зададените стойности	Комфорт (охлаждане) = 24°C	Желана температура, когато сте въщи.
	Еко (охлаждане) = 26°C	Желана температура: <ul style="list-style-type: none"> Когато отсъствате от дома През нощта
Програма	07:00 Комфорт	Вкъщи сте. Желана температура = предварително зададена стойност (Комфорт(охлаждане)).
	09:00 Еко	Отсъствате от дома. Желана температура = предварително зададена стойност (Еко (охлаждане)).
	17:00 Комфорт	Вкъщи сте. Желана температура = предварително зададена стойност (Комфорт (охлаждане)).
	19:00 23°C	Вкъщи сте и искате да бъде малко по-хладно. Желана температура = температура по избор.
	23:00 Еко	Желана температура = предварително зададена стойност (Еко (охлаждане)).
Периода на отменяне на приоритета (Темп. заключване)	2 часа	Ако временно отмените приоритета на програмата чрез предварително зададена стойност, програмата ще се използва отново след 2 часа.

Ако потребителският профил = Основен, тогава можете временно да отмените приоритета на програмата за стайната температура чрез натискане на  или .

Ситуация	Описание
	15:20 ч. => Програмирана температура = предварително зададена стойност (Еко (охлаждане)) = 26°C.
	Вие временно отменяте приоритета на програмата. Желана температура = температура по избор = 25°C. При следващото програмирано действие (17:00 часа) програмата ще се използва отново.

Ако потребителският профил = Подробен, тогава можете:

- Временно да отмените приоритета на програмата за стайната температура чрез натискане на  или  (също както ако потребителският профил = Основен)
- Променете режима от програмиран на предварително зададена стойност чрез натискане на  или 

Ситуация	Описание
	Използва се програмата за стайната температура. 15:20 ч. => Желаната температура = предварително зададена стойност (Еко (охлаждане)) = 26°C. Следващото програмирано действие е в 17:00 ч. и тогава желаната температура ще се намали.
	Вие временно отменяте приоритета на програмата. Желана температура = температура по избор = 25°C. При следващото програмирано действие (17:00 часа) програмата ще се използва отново.
	Променете режима от програмиран на предварително зададена стойност (Комфорт (охлаждане)). Желана температура = предварително зададена стойност (Комфорт (охлаждане)) = 24°C. Програмата ще се използва отново след 2 часа (17:20 ч. => 24°C).
	Преди сте променили режима от програмиран на предварително зададена стойност, а сега временно отменяте приоритета на предварително зададената стойност. Желана температура = температура по избор = 23°C. Програмата ще се използва отново след 2 часа (17:20 ч. => 24°C).

За задаване на периода на отменяне на приоритета

Предпоставка: Превключили сте нивото на разрешен достъп на Напреднал краен потребител.

- Отидете на [7.2]:  > Потребителски настройки > Темп. заключване.
- Изберете стойност и натиснете **OK**:
 - Постоянно
 - часа (2, 4, 6, 8)



Примерно използване: Имате парти

Ако сте в следната ситуация:

- Използвате следната програма за стайната температура:
 - 17:00 ч. предварително зададена стойност (Комфорт) = 24°C
 - 23:00 ч. предварително зададена стойност (Еко) = 26°C
- Тази нощ имате парти и искате да използвате предварително зададената стойност (Комфорт) до 02:00 часа.

Тогава можете да направите следното:

4 Работа

- 1 Задайте периода на отменяне на приоритета (часа) на 6 Темп. заключване.
- 2 В 20:00 часа отидете на началната страница за стайната температура (Стая).
- 3 Натиснете , за да изберете .



Резултат: Предварително зададената стойност (Комфорт) ще се използва до 02:00 часа. След това програмата ще се използва отново.

Примерно използване: Отсъствате от дома за няколко часа

Ако сте в следната ситуация:

- Използвайте следната програма за стайната температура:
 - 08:00 ч. предварително зададена стойност (Комфорт) = 24°C
 - 23:00 ч. предварително зададена стойност (Еко) = 26°C
- В 14:00 часа напускате дома за 3 часа.

Тогава можете да направите следното:

- 1 Задайте периода на отменяне на приоритета (часа) на 2 Темп. заключване.
- 2 Отидете на началната страница за стайната температура (Стая).
- 3 Натиснете , за да изберете .

Резултат: През следващите 2 часа стаята НЯМА да се охлажда до програмираните 24°C, а до предварително зададената стойност (Еко = 26°C). След изтичането на тези 2 часа стаята ще се изстудява отново до програмираните 24°C.

Преимущество:

Вие пестите енергия, тъй като НЕ охлаждайте стаята ненужно, а до времето, когато се прибирате вкъщи, стаята е отново хладна.

4.4.6 Управление на базата на стаен термостат - Използване на началните страници за температурата на изходящата вода

ИНФОРМАЦИЯ

Изходящата вода е водата, която се изпраща към топлоизлъчвателите. Желаната температура на изходящата вода се задава от вашия монтажник според типа топлоизлъчвател. **Пример:** Подовото отопление е предназначено за по-ниска температура на изходящата вода, отколкото при радиаторите и вентилаторните конвектори. В случай на възникване на проблеми трябва само да регулирате настройките на температурата на изходящата вода.

Типични начални страници за температурата на изходящата вода

Основна зона:

Потребителски профил = Основен	Потребителски профил = Подробен
	

За отчитане на желаната основна температура на изходящата вода



Отидете на началната страница за температурата на изходящата вода (ТИВ основна).

За регулиране/отнемане на приоритета на температурата на изходящата вода (НЕ е свързана със зададената точка на стайната температура)

ИНФОРМАЦИЯ

За да видите дали зададената точка на температурата на изходящата вода е свързана със зададената точка на стайната температура, вижте "4.4.3 Определяне на използваното управление на температурата" на страница 7.

За регулиране на температурата на изходящата вода (основна)

- 1 Отидете на началната страница за основната температура на изходящата вода (ТИВ основна).
- 2 За да регулирате температурата, натиснете  или .

Пример: 

ИНФОРМАЦИЯ

В случай на зависимост от атмосферните условия, може да се модифицира стойност на изместване.

За регулиране/отнемане на приоритета на температурата на изходящата вода (свързана със зададената точка на стайната температура)

ИНФОРМАЦИЯ

За да видите дали зададената точка на температурата на изходящата вода е свързана със зададената точка на стайната температура, вижте "4.4.3 Определяне на използваното управление на температурата" на страница 7.

За настройване на предварително зададените стойности за температурата на изходящата вода (основна)

ИНФОРМАЦИЯ

Не можете да регулирате/блокирате температурата на изходящата вода (основна) за управление на базата на стаен термостат със свързани температури на изходящата вода. Ако е необходимо обаче, можете да регулирате желаната температура на изходящата вода (основна) чрез регулиране на предварително зададените стойности.

ИНФОРМАЦИЯ

Коригирането на температурата на изходящата вода е за постоянно, освен ако температурата на изходящата вода е в съответствие с програма. В такъв случай блокирането е валидно до следващото програмирано действие.

- 1 Отидете на [7.4.2]:  > Потребителски настройки > Предварит. зададени стойности > ТИВ основна.
- 2 Настройте Предварит. зададени стойности в съответствие със следващата графика.

Пример: Комфортната температура на стайния термостат ще е в съответствие с комфортната температура на изходящата вода.

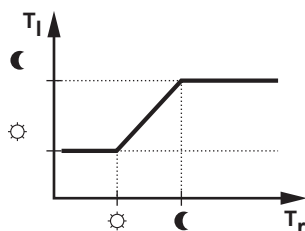

- T_r : Стайна температура
- T_i : Температура на изходящата вода

3 За да регулирате/отнемете приоритета, натиснете или .

4.4.7 Управление на базата на температурата на изходящата вода - Относно управлението на базата на температурата на изходящата вода

Управлението на базата на температурата на изходящата вода означава, че управлявате само температурата на изходящата вода. За да управлявате температурата на изходящата вода, можете да направите следното:

Можете да...	Място
Отчетете желаната температура на изходящата вода (основна).	Начални страници за температурата на изходящата вода (основна)
Регулирайте/блокирайте температурата (основна) на изходящата вода.	
Изберете коя програма за температурата на изходящата вода (основна) искате да използвате.	Структура на менюто
Програмирайте програма за температурата на изходящата вода (основна).	
Определете предварително зададени стойности, които се използват от програмата за температурата на изходящата вода (основна).	

Вижте също и:

- "4.4.6 Управление на базата на стаен термостат - Използване на началните страници за температурата на изходящата вода" на страница 10
- "4.6 Предварително зададени стойности и програми" на страница 15

4.4.8 Управление на базата на температурата на изходящата вода - Използване на управлението на базата на температурата на изходящата вода в съответствие с програма

За настройване на предварително зададените стойности за температурата на изходящата вода (основна)



ИНФОРМАЦИЯ

Коригирането на температурата на изходящата вода е за постоянно, освен ако температурата на изходящата вода е в съответствие с програма. В такъв случай блокирането е валидно до следващото програмирано действие.

- 1 Отидете на [7.4.2]: > Потребителски настройки > Предварит. зададени стойности > ТИВ основна.

- 2 За да регулирате температурата, натиснете или .

16°C 18°C

Пример:

4.4.9 Управление на базата на температурата на изходящата вода - Използване на управлението на базата на температурата на изходящата вода, което НЕ е в съответствие с програма

За регулиране на температурата на изходящата вода (основна)

- 1 Отидете на началната страница за основната температура на изходящата вода (ТИВ основна).

- 2 За да регулирате температурата, натиснете или .

16°C 18°C

Пример:

4.4.10 Управление на базата на външен стаен термостат - Относно управлението на базата на външен стаен термостат

Управлението на базата на външен стаен термостат означава, че управлявате следното:

- Стайната температура на външния стаен термостат
- Температурата на изходящата вода на потребителския интерфейс (Daikin)

За да управлявате температурата на изходящата вода, можете да направите следното:

Можете да...	Място
Прочетете желаната температура на изходящата вода.	Начална страница за температурата на изходящата вода (основна)
Регулирайте желаната температура на изходящата вода.	
Направете тази промяна само ако не може да бъде достигната желаната стайна температура.	

Вижте също и: "4.4.6 Управление на базата на стаен термостат - Използване на началните страници за температурата на изходящата вода" на страница 10

4.4.11 Управление на базата на външен стаен термостат - Използване на управлението на базата на външен стаен термостат

За регулиране на температурата на изходящата вода (основна)

- 1 Отидете на началната страница за основната температура на изходящата вода (ТИВ основна).

- 2 За да регулирате температурата, натиснете или .

16°C 18°C

Пример:

4 Работа



4.5 Разширена употреба

4.5.1 За промяна на нивото на разрешен достъп на потребителя

Количеството информация, която можете да прочетете в структурата на менюто зависи от вашето ниво на разрешен достъп на потребителя:

- Краен потребит. (= по подразбиране)
- Напр. кр. потр.: Можете да прочетете повече информация.

За задаване на нивото на разрешен достъп на потребителя на Напреднал краен потребител

- 1 Отидете в главното меню или в някое от неговите подменюта: .
- 2 Натиснете  за повече от 4 секунди.

Резултат: Нивото на разрешен достъп на потребителя се превключва на Напр. кр. потр.. На дисплея се показва допълнителна информация и към заглавието на менюто се добавя "+". Нивото на разрешен достъп на потребителя ще остане в Напр. кр. потр., докато не се зададе друга стойност.

За задаване на нивото на разрешен достъп на потребителя на Краен потребител

- 1 Натиснете  за повече от 4 секунди.

Резултат: Нивото на разрешен достъп на потребителя се превключва на Краен потребит.. Потребителският интерфейс ще се върне на началния екран по подразбиране.

4.5.2 Използване на тих режим

За тихия режим

Можете да използвате тихия режим, за да намалете нивото на издавания от външното тяло звук. Това обаче намалява също и мощността на отопление/охлаждане на системата. Има няколко нива на тих режим.

Можете:

- Напълно да дезактивирате тихия режим
- Ръчно да активирате ниво на тих режим до следващото програмирано действие
- Да използвате и програмирате програма за тих режим





ИНФОРМАЦИЯ

Ако външната температура е под нулата, ние препоръчваме да НЕ се използва най-тихото ниво.

Възможни нива на тих режим

Степен	Описание
Ниво 1	Минимално тихо. Може да се получи намалена производителност при по-студени окръжаващи условия.
Ниво 2	Средно тихо. Възможно е производителността да се намали, независимо от обстоятелства.
Ниво 3	Максимално тихо. Производителността ще се намали, независимо от обстоятелствата.

За да проверите дали е активен тихият режим

- 1 Натиснете  за преминаване към една от началните страници.
- 2 Ако се показва , тихият режим е активен.

За използване на тихия режим

Предпоставка: Превключили сте нивото на разрешен достъп на Напреднал краен потребител.

- 1 Отидете на [3]:  > Тих режим.

2 Направете едно от следните неща:

Ако искате...	Тогава...
Напълно да дезактивирате тихия режим	Изберете Винаги ИЗКЛ. и натиснете OK .
Ръчно да активирате ниво на тих режим	<ul style="list-style-type: none">• Изберете Вкл. и натиснете OK.• Отидете на [7.4.4]:  > Потребителски настройки > Предварит. зададени стойности > Тихо ниво.• Изберете ниво и натиснете OK.
Да използвате и програмирате програма за тих режим	<ul style="list-style-type: none">• Изберете Автоматично и натиснете OK.• Програмирайте програма. Вижте "4.6.2 Използване и програмиране на програми" на страница 15.



Примерно използване: Бебето спи следобед

Ако сте в следната ситуация:

- Вие сте програмирали програма за тих режим:
 - През нощта: Ниво 3 (= максимално тихо).
 - Пред деня: ИЗК, за да се гарантира отоплителната/охладителна мощност на системата.
- Бебето обаче спи следобед и вие искате да бъде тихо.

Тогава можете да направите следното:

Предпоставка: Превключили сте нивото на разрешен достъп на Напреднал краен потребител.

- 1 Отидете на [3]:  > Тих режим.
- 2 Изберете Вкл. и натиснете **OK**.
- 3 Отидете на [7.4.4]:  > Потребителски настройки > Предварит. зададени стойности > Тихо ниво.
- 4 Изберете Ниво 3 и натиснете **OK**.

Преимущество:

Външното тяло работи на най-ниското си тихо ниво.

4.5.3 Използване на режима за празници

За режима за празници

По време на вашите празници (почивка, отпуск и т.н.) можете да използвате режима за празници, за да се отклоните от вашите нормални програми, без да се налага да ги промените. Можете да използвате режима за празници само ако управлението на температурата = управление на базата на стаен термостат. Вижте също и "4.4.3 Определяне на използваното управление на температурата" на [страница 7](#).

Използването на режима за празници обикновено се състои от следните етапи:

- 1 Конфигуриране на празника за една от следните ситуации:

Ситуация	Тогава...
Оставете къщи по време на отпуската	Трябва да изберете ден: отоплението/охлаждането на помещенията ще е в съответствие с желаната стайна температура за избрания ден.

Ситуация	Тогава...
Напускате дома по време на отпуската	Трябва да конфигурирате настройките за отопление/охлаждане на помещенията. Отоплението/охлаждането на помещенията ще е в съответствие с тези настройки.

2 Активиране на режима за празници.

- Ако НЕ активирате режима, конфигурираните настройки за празници НЯМА да се използват.
- Ако го активирате:

Период	Тогава...
Преди и след вашите празници	Ще се използват вашите нормални програми.
По време на вашите празници	Ще се използват конфигурираните настройки за празници.

За проверка дали режимът за празници е активиран и/или се изпълнява

- 1 Натиснете , за да отидете на една от началните страници.
- 2 Проверете следното:

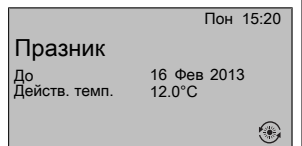
Ако на дисплея се показва...	Тогава...
	Един от следните режими за празници е активиран: <ul style="list-style-type: none"> • Режимът за празник (Напускане) е активиран, но все още НЕ се изпълнява. • Режимът за празник (Вкъщи) е активиран. Не можете да видите дали режимът за празник вече се изпълнява.
	Режимът за празник (Напускане) е активиран и се изпълнява.

За конфигуриране на празника (когато оставате вкъщи)

Предпоставка: Превключили сте нивото на разрешен достъп на Напреднал краен потребител.

- 1 Отидете на [2.2]:  > Празник > Режим на празник.
- 2 Изберете Вкъщи.
- 3 Конфигурирайте настройките на режима за празника (когато оставате вкъщи).
- 4 Активирайте режима за празници.

Възможни настройки на режима за празници (когато оставате вкъщи)

Настройка	Описание
От и До	Първия и последния ден на вашия празник.
Изп. дневна прог	Дневна програма, използвана по време на вашия празник. Пример: събота



ИНФОРМАЦИЯ

Превключете на Напр. кр. потр., ако искате да промените настройката на Изп. дневна прог.

За конфигуриране на празника (когато напускате дома)

Предпоставка: Превключили сте нивото на разрешен достъп на Напреднал краен потребител.

- 1 Отидете на [2.2]:  > Празник > Режим на празник.
- 2 Изберете Напускане.
- 3 Конфигурирайте настройките на режима за празника (когато напускате дома).
- 4 Активирайте режима за празници.

Възможни настройки на режима за празници (когато напускате дома)

Настройка	Описание
До и От	Първият и последният ден от отпуската.
Режим на работа	Режим на работа, използван по време на отпуската.
Отопление	Зададена точка, използвана по време на отпуската, когато модулът работи в режим на отопление.
Охлаждане	Зададена точка, използвана по време на вашия празник, когато модулът работи в режим на охлаждане.



ИНФОРМАЦИЯ

Можете да промените само настройките От и До в нивото Краен потребител. За да промените другите настройки, трябва да превключите на ниво Напр. кр. потр..

За активиране или деактивиране на режима за празници

Предпоставка: Вие сте конфигурирали празника.

- 1 Отидете на [2.1]:  > Празник > Празник.
- 2 Направете едно от следните неща:
 - За да активирате, изберете Да и натиснете **OK**.
 - За да деактивирате, изберете Не и натиснете **OK**.

Примерно използване: Напускате дома през зимата

Ако сте в следната ситуация:

- След 2 дни напускате дома за 2 седмици през зимата.
- Искате да спестите енергия, но да не допуснете къщата да замръзне.

Тогава можете да направите следното:

Предпоставка: Превключили сте нивото на разрешен достъп на Напреднал краен потребител.

- 1 Конфигурирайте празника. Отидете на [2]:  > Празници конфигурирайте следните настройки:

Настройка	Стойност
Режим на празник	Напускане
От	2 февруари 2014 г.
До	16 февруари 2014 г.
Режим на работа	Отопление
Отопление	12°C

- 2 Активирайте режима за празници.
 - Отидете на [2.1]:  > Празник > Празник.
 - Изберете Да и натиснете **OK**.

Преимущество:

- Нормалната ви програма ще се използва преди и след вашия празник.
- През празниците вие спестявате енергия и не допускате къщата ви да замръзне.

4 Работа

Примерно използване: Връщате се вкъщи по време на вашия празник

Ако сте в следната ситуация:

- Конфигурирали сте и активирали режима за празници (Напускане).
- По време на вашия празник се връщате вкъщи за няколко часа и искате да използвате нормалната си програма.

Тогава можете да направите следното:

- 1 Деактивирайте режима за празници.
- 2 Когато отново напуснете дома си, активирайте отново режима за празници.

Преимущество:

НЯМА да се налага да променяте вашата програмна или празнична конфигурация.

4.5.4 Прочитане на информация

За прочитане на информация

Предпоставка: Превключили сте нивото на разрешен достъп на Напреднал краен потребител.

- 1 Отидете на [6]:  > Информация.

Възможна информация за прочитане

В меню...	Можете да прочетете...
[6.1] Информация от датчик	Стайна температура, външна температура и температура на изходящата вода. (Ако е приложимо)
[6.2] Измерване енергия	Произведената енергия, консумираната електроенергия и консумирания газ.
[6.3] Обработване на грешки	Хронологията на грешките и номера за контакт/помощен център.
[6.4] Ниво разреш. достъп на потреб.	Текущото ниво на разрешен достъп на потребителя.
[6.5] Задвижващи механизми	Статуса/режима на всеки задвижващ механизъм. Пример: ВКЛ./ИЗКЛ. на резервния нагревател.
[6.6] Режимы на работа	Текущия режим на работа. Пример: Режим за размразяване/връщане на масло.
[6.7] Работни часове	Работни часове на системата.
[6.8] Версия	Информация за версията на системата.

4.5.5 Конфигуриране на дата, час, измервателни единици, контраст и подсветка

За конфигуриране на час и дата

Предпоставка: Превключили сте нивото на разрешен достъп на Напреднал краен потребител.

- 1 Отидете на [1]:  > Задаване на час/дата.



ИНФОРМАЦИЯ

Превключете на Напр. кр. потр. за промяна на лятното часово време и означението 12/24 часа.

За конфигуриране на измерване

Предпоставка: Превключили сте нивото на разрешен достъп на Напреднал краен потребител.

- 1 Отидете на [7.6]:  > Потребителски настройки > Измервателна единици.

Възможни настройки на измервателни единици

Настройка	Възможни измервателни единици
Десетична точка	<ul style="list-style-type: none">• Точка• Запетая
Температура	<ul style="list-style-type: none">• °C• °F
Произв. енергия	<ul style="list-style-type: none">• kWh• MBtu
Дебит	<ul style="list-style-type: none">• l/min (литри/минута)• GPM (галони/минута)

За конфигуриране на контраста на потребителския интерфейс

Предпоставка: Превключили сте нивото на разрешен достъп на Напреднал краен потребител.

- 1 Отидете на [7.1.1]:  > Потребителски настройки > Дисплей > Контраст.

За конфигуриране на времето на подсветка на потребителския интерфейс

Предпоставка: Превключили сте нивото на разрешен достъп на Напреднал краен потребител.

- 1 Отидете на [7.1.2]:  > Потребителски настройки > Дисплей > Време на подсветка.

4.5.6 Конфигуриране на потребителски профил и начални страници

За задаване на потребителски профил

Предпоставка: Превключили сте нивото на разрешен достъп на Напреднал краен потребител.

- 1 Отидете на [7.1.3]:  > Потребителски настройки > Дисплей > Потребителски профил.
- 2 Изберете потребителски профил и натиснете **OK**.

Възможни потребителски профили

Ако потребителският профил = Подробен, можете да видите и правите повече на началните страници.

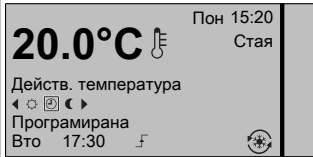
Потребителски профил = Основен	Потребителски профил = Подробен
	

За конфигуриране кои начални страници да са достъпни за крайния потребител

Предпоставка: Превключили сте нивото на разрешен достъп на Напреднал краен потребител.

- 1 Отидете на [7.1.4]:  > Потребителски настройки > Дисплей > Налични начални страници.

Резултат: Посочени са началните страници, които са възможни за конфигурацията на вашата система.

- 2 Изберете начална страница и натиснете **OK**.
- 3 Направете едно от следните неща:

- За показване на началната страница изберете Да и натиснете **OK**.
- За скриване на началната страница изберете Не и натиснете **OK**.

4.6 Предварително зададени стойности и програми

4.6.1 Използване на предварително зададени стойности

За предварително зададените стойности

Можете да определите предварително зададени стойности за няколко управления. Предварително зададените стойности улесняват използването на една и съща стойност на много места (програми и начална страница за стайната температура (☉ и ☾)). Ако по-късно искате да промените стойността, трябва да го направите само на едно място.

За определяне на предварително зададени стойности

- 1 Отидете на [7.4]: > Предварит. зададени стойности > Потребителски настройки.
- 2 Изберете за коя контрола искате да определите предварително зададена стойност. **Пример:** Стайна температура.
- 3 Изберете предварително зададена стойност и натиснете **OK**. **Пример:** Комфорт (охлаждане).
- 4 Изберете температура и натиснете **OK**.

Възможни предварително зададени стойности

Управление	Предварително зададена стойност	Къде се използва
Стайна температура	Комфорт	<ul style="list-style-type: none"> ▪ Програми за стайната температура ▪ Начална страница за стайната температура (☉ и ☾), ако потребителският профил = Подробен
	Еко	
ТИВ основна	Комфорт	Програми за основната температура на изходящата вода
	Еко	
Тихо ниво		Използва се, когато тихият режим е зададен на Вкл.
Цена та тока	Високо	Не е приложимо
	Средна	
	Ниско	
Цена на горивото		Не е приложимо

4.6.2 Използване и програмиране на програми

За програмите

В зависимост от конфигурацията на вашата система и настройките от монтажника може да има налични програми (предварително зададени и/или определени от потребителя) за няколко управления.

Можете:

- Да изберете кои програми искате да използвате понастоящем.

- Да програмирате ваши собствени програми, ако предварително зададените програми не ви удовлетворяват. Действията, които можете да програмирате, са специфични за управлението.

Възможни действия за управление

Управление	Възможни действия
Стайна температура	Програмиране кога да се затопля или охлажда помещението:
Основна температура на изходящата вода	<ul style="list-style-type: none"> ▪ Комфорт (предварително зададена стойност) ▪ Еко (предварително зададена стойност) ▪ [Температура по избор]
Тих режим	Програмиране кога какво ниво на тих режим трябва да се използва от модула: <ul style="list-style-type: none"> ▪ Ниво 1 ▪ Ниво 2 ▪ Ниво 3 ▪ ИЗК
Цена на електрическата енергия	Програмиране кога е валидна дадена тарифа за електрическа енергия.

За избиране коя програма искате да използвате понастоящем

- 1 Отидете на [5]: > Избиране на програми.
- 2 Изберете за коя контрола искате да използвате програма. **Пример:** [5.1] Стайна температура.
- 3 Изберете за кой режим на работа искате да използвате програма. **Пример:** [5.1.2] Охлаждане.
- 4 Изберете предварително зададена или зададена от потребителя програма и натиснете **OK**.

За програмиране на програма

- 1 Отидете на [7.3]: > Потребителски настройки > Зададени програми.
- 2 Отворете празна, предварително зададена или зададена от потребителя програма.
- 3 Променете я.
- 4 Запишете я.

Указания при програмиране

Задаване на прогр. за отопл.

Пон	07:00	Комфорт
Изтриване на ред		
Изчиств. дневна програма		
Копиране на ден		
Записване на програма		

--:-- --

OK Избиране ◆ Превъртане

Можете:

- Да изтриете редове от програмата
- Да изчистите дневна програма
- Да копирате от един ден в други дни

4.6.3 Програми: Пример



ИНФОРМАЦИЯ

Процедурите за програмиране на други контроли са сходни.

В този пример:

- Програма за стайната температура в режим на охлаждане

4 Работа

- Понеделник = вторник = сряда = четвъртък = петък
- Събота = неделя

За програмиране на програмата

- 1 Отидете на [7.3.1.1]: > Потребителски настройки > Зададени програми > Стайна темп. > Задаване на прог. за охлажд..
- 2 Изберете Празна и натиснете **OK**.
- 3 Програмирайте програмата за понеделник. За повече подробности вижте по-долу.
- 4 Копирайте програмата от понеделник във вторник, сряда, четвъртък и петък. За повече подробности вижте по-долу.
- 5 Програмирайте програмата за събота.
- 6 Копирайте програмата от събота в неделя.
- 7 Запишете програмата и ѝ задайте име. За повече подробности вижте по-долу.

Програмиране на програмата за понеделник

- 1 Използвайте и , за да изберете понеделник.
- 2 Натиснете , за да влезете в програмата за понеделник.
- 3 Програмиране на програмата за понеделник:
 - Използвайте и , за да изберете елемент.
 - Използвайте и , за да промените стойността на елемента.

За копиране от един ден в друг

- 1 Изберете деня, от който искате да копирате, и натиснете **OK**. **Пример:** понеделник.
- 2 Изберете Копиране на ден и натиснете **OK**.
- 3 Задайте дните, в които искате да копирате, на Да и натиснете **OK**. **Пример:** вторник = Да, сряда = Да, четвъртък = Да и петък = Да.

За записване на програмата

- 1 Натиснете **OK**, изберете Записване на програма и натиснете **OK**.
- 2 Изберете Опр. от потр. 1 и натиснете **OK**.
- 3 Променете името и натиснете **OK**. (Приложимо само за програми за стайна температура.). **Пример:** МоятаСедмичнаПрограма

4.6.4 Предварително зададени програми: Стайна температура + температура на изходящата вода (основна)

: Желана температура = Предварително зададена стойност (Комфорт)

: Желана температура = Предварително зададена стойност (Еко)

Предварително зададена 1



Предварително зададена 2



Предварително зададена 3



ИНФОРМАЦИЯ

Предварително определените програми са приложими както за режим на отопление, така и за режим на охлаждане.

4.7 Работа в зависимост от атмосферните условия

При управление на отоплението/охлаждането на помещенията режимът задаване на температура на изходящата вода може да бъде:

- Фиксиран
- Зависим от атмосферните условия (температурата на изходящата вода се определя автоматично в зависимост от външната температура)

За да изберете режима задаване, вижте справочното ръководство на монтажника.

За да зададете параметрите за зависимата от атмосферните условия крива, вижте по-долу.

4.7.1 За задаване на настройките, зависими от атмосферните условия

Предпоставка: Превключили сте нивото на разрешен достъп на Напреднал краен потребител.

- 1 Отидете на [7.7]: > Зад. завис. от атм. условия > Потребителски настройки.
- 2 За основната зона на температурата на изходящата вода [7.7.1] променете с , , , , след което потвърдете с **OK**.

Задав. отопл. зав. атм. условия/Задав. охл. зав. атм. условия

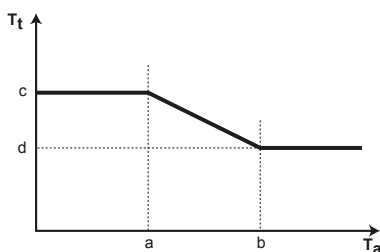

T_t Целева температура на изходящата вода

T_a Външна температура

a Ниска външна окръжаваща температура

b Висока външна окръжаваща температура

c Желана температура на изходящата вода, когато външната температура е равна на или падне под ниската окръжаваща температура. **Бележка:** при отопление тази стойност трябва да бъде по-висока от (d), тъй като за ниски външни температури водата трябва да е по-топла. При охлаждане тази стойност трябва да бъде по-висока от (d), тъй като за ниски външни температури е достатъчна по-малко студена вода

d Желана температура на изходящата вода, когато външната температура е равна на или се повиши над високата окръжаваща температура. **Бележка:** при отопление тази стойност трябва да бъде по-ниска от (c), тъй като за високи външни температури водата не трябва да е много топла. При охлаждане тази стойност трябва да бъде по-ниска от (c), тъй като за високи външни температури е необходима по-студена вода.

4.8 Структура на менюто: Преглед на потребителските настройки

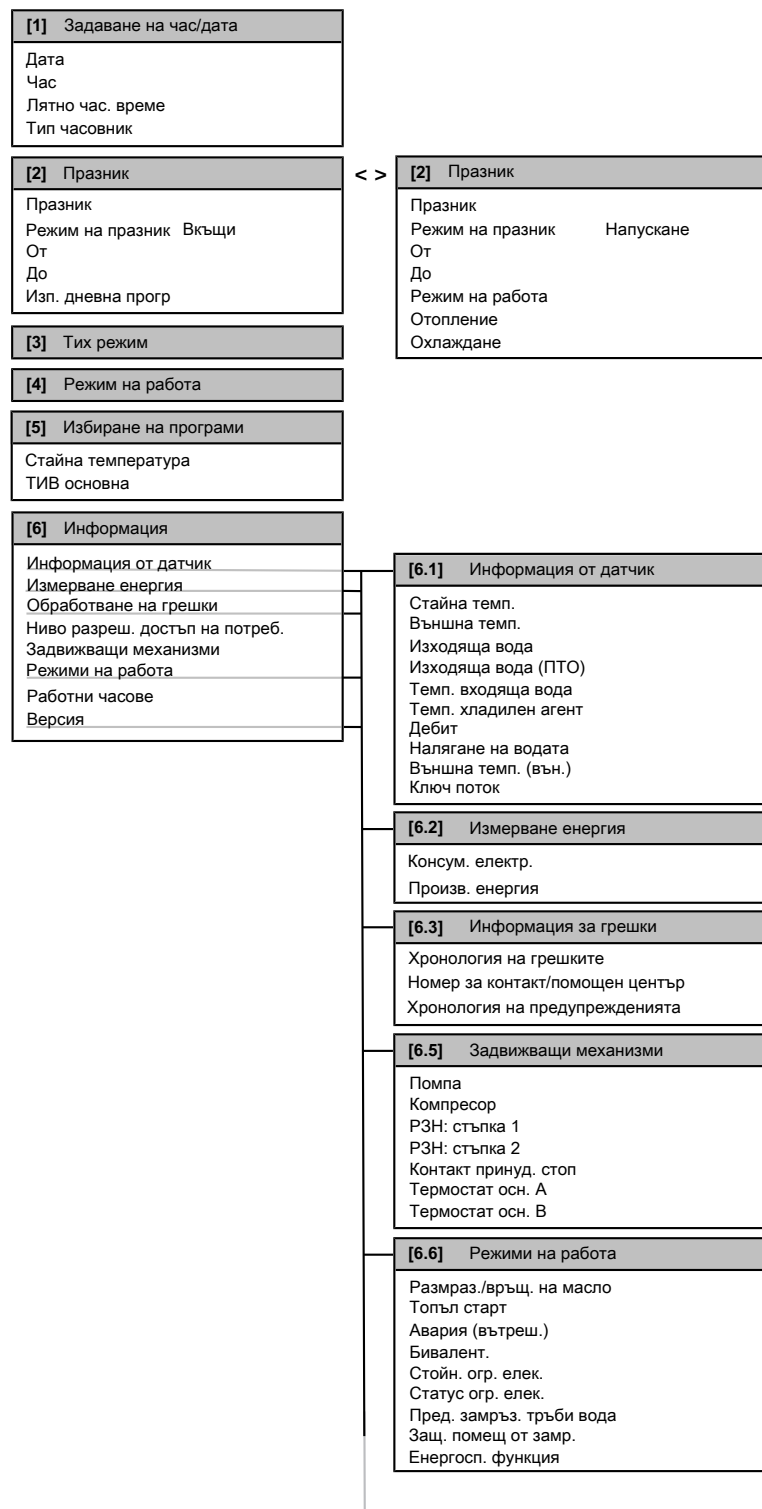

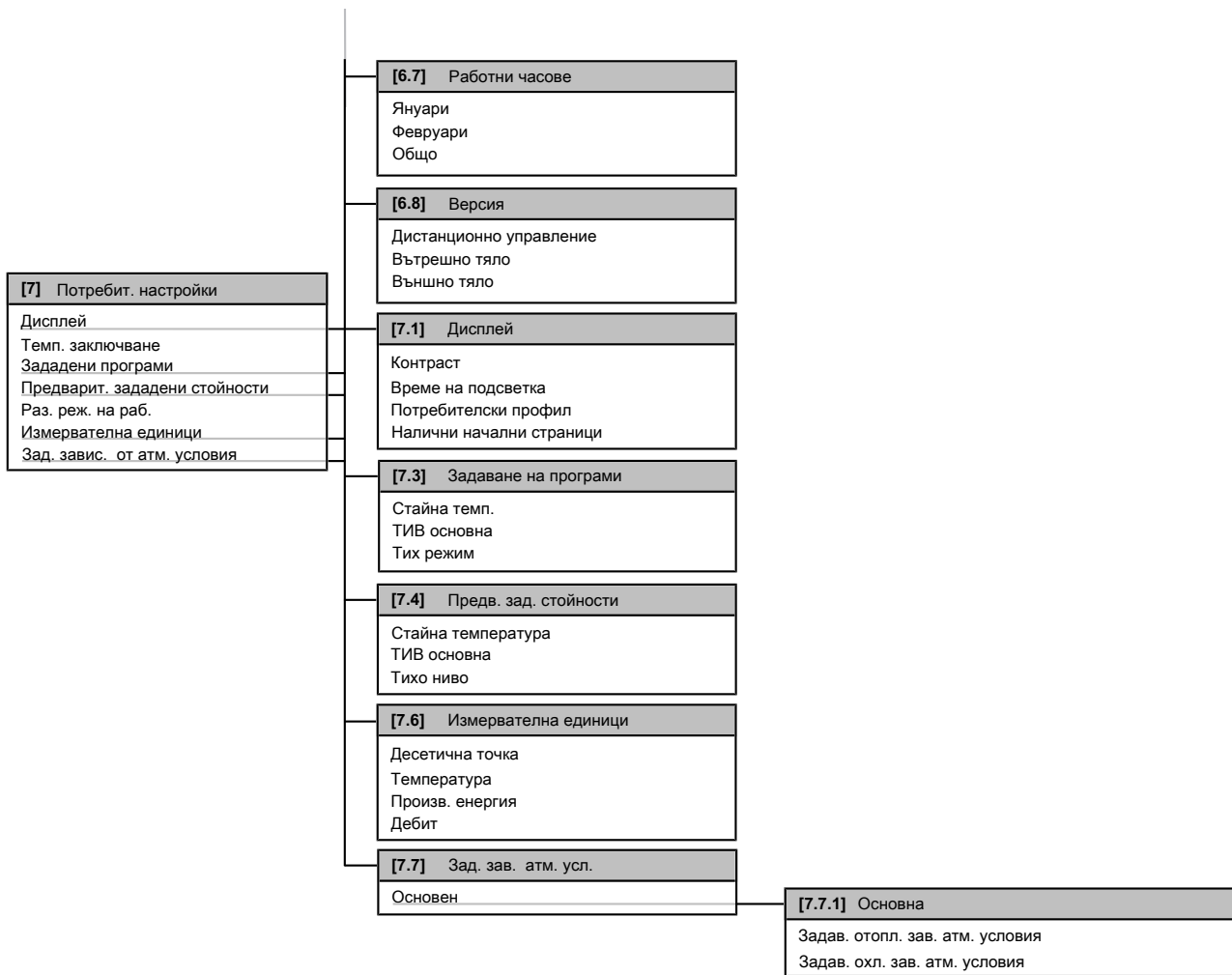

ИНФОРМАЦИЯ

В зависимост от избраните настройки от монтажника и от типа на модула настройките ще се виждат/няма да се виждат.



ИНФОРМАЦИЯ

Януари и Февруари в Работни часове са само примери, които представят съответно предходния и текущия месец.

4.9 Настройки от монтажника: Таблицы, които трябва да се попълнят от монтажника

4.9.1 Бърз съветник

Настройка	По подразбиране	Попълнет е...
Настройки за отопление/охлаждане на помещенията [A.2.1]		
Метод управ. Модула	2 (СТ)	
Място на дист. упр.	1 (Стая)	
Режим раб. на помп.	2 (По заявка)	
Наличен гликол	0 (Не)	
Външно тяло [A.2.2]		
Външен датчик (на открито)	0 (Не)	
Контролна кутия [A.2.2.E]		

Настройка	По подразбиране	Попълнет е...
Стъпки на рез. нагревател	0	
Тип РЗН	1 (1P,(1/1+2))	
Преф. тарифа за kWh	0 (Не)	
Тип конт. осн.	1 (Термо)	
Кутия за опции [A.2.2.F]		
Вън.рез. т. изт.	0 (Не)	
Алармен изход	0 (НО)	
Външ.kWh метър 1	0 (Не)	
Външ.kWh метър 2	0 (Не)	
Външен датчик (на закрито)	0 (Не)	
Огр. консум. от диг. вход	0 (Не)	
Мощности [A.2.3]		
РЗН: стъпка 1	Зависи от модела	
РЗН: стъпка 2	Зависи от модела	

4.9.2 Управление на отоплението/охлаждането на помещенията

Настройка	По подразбиране	Попълнет е...
Температура на изходящата вода: Основна зона [A.3.1.1]		
Реж. зад. ТИВ	1 (Зав. атм.)	

Настройка	По подразбиране	Попълнет е...
Температура на изходящата вода: Делта Т източник [A.3.1.3]		
Отопление	5°C	
Охлаждане	5°C	
Температура на изходящата вода: Модулация [A.3.1.1.5]		
Модулирана ТИВ	1 (Да)	
Температура на изходящата вода: Тип излъчвател [A.3.1.1.7]		
Тип излъчвател	0 (Бързо)	

4.9.3 Номер за контакт/помощен център [6.3.2]

Настройка	По подразбиране	Попълнете...
Номер за контакт/помощен център	—	

5 Задаване на цени на енергията

Ако режимът на икономии на вашата система е установен на Икономичен, той ви позволява да задавате:

- фиксирана цена на горивото
- 3 нива на цената на електроенергията
- таймер със седмична програма за цените на електроенергията.

Режимът на икономии се задава от монтажника и може да бъде с насоченост към екологията или към икономичността. В екологичен режим се свежда до минимум първичната енергия; а в икономичен режим – експлоатационните разходи. Обсъдете с монтажника кой режим на икономии предпочитате. За повече информация вижте ръководството за монтаж.

Пример: Как се задават цените на енергията на потребителския интерфейс?

Цена	Стойност в йерархичната връзка
Гориво: 5,3 евроцента/kWh	[7.4.6]=5,3
Гориво: 4,8 пенса/kWh	[7.4.6]=4,8
Електроенергия: 12 евроцента/kWh	[7.4.5.1]=12
Електроенергия: 12,49 пенса/kWh	[7.4.5.1]=12

5.1 За задаване на цената на горивото

- 1 Отидете на [7.4.6]: > Потребителски настройки > Предварит. зададени стойности > Цена на горивото.
- 2 Използвайте и за задаване на правилната цена.
- 3 Натиснете **OK**, за да потвърдите.

ИНФОРМАЦИЯ

- Цена в рамките на 0,00~290 валута/MBtu (с 2 значими стойности).
- Цена в рамките на 0,00~990 валута/kWh (с 2 значими стойности).

5.2 За задаване на цената на електроенергията

- 1 Отидете на [7.4.5]: > Потребителски настройки > Предварит. зададени стойности > Цена та тока.
- 2 Използвайте и , за да зададете правилни стойности за Високо, Средна и Ниско, в съответствие с вашата тарифа за електроенергия.
- 3 Натиснете **OK**, за да потвърдите.

ИНФОРМАЦИЯ

Цена в рамките на 0,00~990 валута/kWh (с 2 значими стойности).

ИНФОРМАЦИЯ

Ако не е зададен график, тогава се взема предвид Цена та тока за Висока.

5.3 За настройка на таймера за графика на цената на електроенергията

- 1 Отидете на [7.3.8]: > Потребителски настройки > Зададени програми > Цена та тока.
- 2 Програмирайте графика съгласно Високо, Средна и Ниско цени на електроенергията за всеки от времевите интервали.
- 3 Натиснете **OK**, за да запаметите програмата.

ИНФОРМАЦИЯ

Стойностите за Високо, Средна и Ниско съответстват на зададените по-рано стойности на цената на електроенергията за Високо, Средна и Ниско. Ако не е зададен график, тогава се взема предвид цената на електроенергията за Високо.

За цените на енергията в случай на стимул за kWh енергия от възобновяеми източници

При задаването на цените на енергията може да се отчете стимул. Въпреки, че експлоатационните разходи могат да се увеличат, когато се вземе предвид компенсационното плащане, общите разходи по експлоатацията ще бъдат оптимизирани.

ЗАБЕЛЕЖКА

Не пропускайте да промените заданието за цените на енергията в края на компенсационния период.

5.3.1 За задаване на цената на горивото в случай на стимул за kWh енергия от възобновяеми източници





Предпоставка: Изчислете стойността на цената на горивото по следната формула: текуща цена на горивото+(стимул/kWh×0,9)

- 1 Отидете на [7.4.6]: > Потребителски настройки > Предварит. зададени стойности > Цена на горивото.
- 2 Използвайте и за задаване на правилната цена.
- 3 Натиснете **OK**, за да потвърдите.

5.3.2 За задаване на цената на електроенергията в случай на стимул за kWh енергия от възобновяеми източници

Предпоставка: Изчислете цената на електроенергията по следната формула: текуща цена на електроенергията+стимул/kWh.

6 Съвети за пестене на енергия

- 1 Отидете на [7.4.5]:  > Потребителски настройки > Предварит. зададени стойности > Цена та тока.
- 2 Използвайте  и , за да зададете правилни стойности за Високо, Средна и Ниско, в съответствие с вашата тарифа за електроенергия.
- 3 Натиснете , за да потвърдите.

5.3.3 Пример

Това е пример и цените и/или стойностите, използвани в този пример, НЕ са точни.

Данни	Пенса/kWh
Цена на горивото	4,08
Цена на електрическата енергия	12,49
Стимул за kWh топлина от възобновяеми източници	5

Изчисление на цената на горивото:

Цена на горивото=Текуща цена на горивото+(стимул/kWh×0,9)

Цена на горивото=4,08+(5×0,9)

Цена на горивото=8,58

Изчисление на цената на електроенергията:

Цена на електроенергията=Текуща цена на електроенергията +стимул/kWh

Цена на електроенергията=12,49+5

Цена на електроенергията=17,49

Цена	Стойност в йерархичната връзка
Гориво: 4,08 пенса/kWh	[7.4.6]=8,58
Електроенергия: 12,49 пенса/kWh	[7.4.5]=17,49

6 Съвети за пестене на енергия

Съвети за стайната температура

- Уверете се, че желаната стайна температура НИКОГА не е прекомерно висока (в режим на отопление) или твърде ниска (в режим на охлаждане), а ВИНАГИ съответства на вашите действителни нужди. Всеки "спестен" градус може да ви икономиса до 6% от разходите за отопление/охлаждане.
- НЕ увеличавайте желаната стайна температура, за да ускорите отоплението на помещенията. Помещенията НЯМА да се затоплят по-бързо.
- Когато във вашата конфигурация на системата са включени бавнодействащи топлоизлъчватели (пример: подово отопление), избягвайте голямо колебание на желаната стайна температура и НЕ допускайте стайната температура да падне твърде ниско. Ще е нужно повече време и енергия, за да затоплите стаята отново.
- Използвайте седмична програма за вашите нормални нужди за отопление или охлаждане на помещенията. Ако е необходимо, можете лесно да се отклоните от програмата:
 - За по-кратки периоди: Можете да отмените приоритета на програмираната стайна температура. **Пример:** Когато имате парти или когато напускате дома за няколко часа.
 - За по-продължителни периоди: Можете да използвате режима за празници. **Пример:** Когато оставате вкъщи през празниците или когато напускате дома през празниците.

Съвети за температурата на изходящата вода

7 Поддръжка и сервизно обслужване

7.1 Общ преглед: Поддръжка и сервизно обслужване

Монтажникът трябва да извършва ежегодна поддръжка. Можете да намерите номера за контакт/помощен център чрез потребителския интерфейс.

Като краен потребител, вие трябва:

- Да поддържате чиста зоната около модула.
- Да поддържате потребителския интерфейс чист с помощта на меко, навлажнено парче плат. Да НЕ използвате никакви детергенти.
- Редовно проверявайте дали налягането на водата е над 1 бар.

Хладилен агент

Този продукт съдържа флуорирани парникови газове. НЕ изпускате газовете в атмосферата.

Тип хладилен агент: R410A

Стойност на потенциал за глобално затопляне (GWP): 2087,5



ЗАБЕЛЕЖКА

В Европа емисиите на газове, които предизвикват парников ефект, от общото заредено количество хладилен агент в системата (изразено като еквивалентно на тонове CO₂) служи за определяне на интервалите за поддръжка. Следвайте приложимото законодателство.

Формула за изчисляване на емисиите на газове, които предизвикват парников ефект: GWP стойност на хладилния агент × Общо заредено количество хладилен агент [в кг] / 1000

За повече информация, моля, свържете се с вашия монтажник.



ПРЕДУПРЕЖДЕНИЕ

Хладилният агент в системата е безопасен и обикновено не изтича. Ако в стаята изтече охладителна течност и влезе в контакт с огън от горелка, радиатор или печка, това може да доведе до образуване на вреден газ.

Изключете всички запалими отоплителни устройства, проветрете стаята и се свържете с дилъра, от който сте закупили уреда.

Не използвайте климатика докато сервизен техник не потвърди, че участъкът на утечката е ремонтиран.

7.2 За намиране на номера за контакт/помощен център

Предпоставка: Превключили сте нивото на разрешен достъп на Напреднал краен потребител.

- 1 Отидете на [6.3.2]:  > Информация > Обработване на грешки > Номер за контакт/помощен център.

8 Отстраняване на неизправности

8.1 Общ преглед: Отстраняване на неизправности

Ако се появи неизправност, на началните страници се показва ①. Можете да натиснете , за да се покаже повече информация за неизправността.

За изредените по-долу симптоми можете да се опитате да разрешите проблема сами. За всякакъв друг проблем се свържете с вашия монтажник. Можете да намерите номера за контакт/помощен център чрез потребителския интерфейс.

8.2 За проверка на хронологията на грешките

Предпоставка: Наличен е само ако на началните страници се показва ①.

- 1 Отидете на [6.3.1]:  > Информация > Обработване на грешки > Хронология на грешките.

8.3 За проверка на хронологията на предупрежденията

Предпоставка: Наличен е само ако на началните страници се показва ①.

- 1 Отидете на [6.3.1]:  > Информация > Обработване на грешки > Хронология на предупрежденията.

8.4 Симптом: Чувствате, че във вашата всекидневна е твърде студено (горещо)

Възможна причина	Коригиращо действие
Желаната стайна температура е твърде ниска (висока).	Увеличете (намалете) желаната стайна температура. Ако проблемът се повтаря ежедневно, направете едно от следните неща: <ul style="list-style-type: none"> ▪ Увеличете (намалете) предварително зададената стойност на стайната температура. ▪ Регулирайте програмата за стайната температура.
Желаната стайна температура не може да бъде достигната.	Увеличете желаната температура на изходящата вода в съответствие с типа топлоизлъчвател.



8.5 Симптом: Неизправност на термопомпата

Когато термопомпата откаже да работи, резервният нагревател може да служи като аварийен нагревател и да поеме топлинния товар автоматично или неавтоматично.

- Когато автоматичната аварийна работа е **активирана** и има повреда на термопомпата, резервният нагревател ще поеме автоматично топлинния товар.

- Когато автоматичната аварийна работа **не е активирана** и възникне повреда на термопомпата, операциите за отопление на помещенията ще спрат и ще се наложи да бъдат възстановени ръчно. В такъв случай потребителският интерфейс ще поиска да потвърдите дали резервният нагревател може да поеме или не топлинния товар.

Когато в работата на термопомпата има неизправност, на потребителския интерфейс ще се появи ①.

Възможна причина	Коригиращо действие
Термопомпата е повредена.	<ul style="list-style-type: none"> ▪ Натиснете , за да видите описание на проблема. ▪ Натиснете  отново. ▪ Изберете ОК, за да разрешите на резервния нагревател да поеме топлинния товар. ▪ Обадете се на вашия местен дилър, за да бъде поправена термопомпата.



ИНФОРМАЦИЯ

Когато резервният нагревател поеме топлинния товар, консумацията на електричество ще бъде значително по-голяма.

9 Преместване

9.1 Общ преглед: Преместване

Ако искате да преместите части от вашата система (потребителски интерфейс, вътрешно тяло, външно тяло, бойлер за БГВ и т.н.), свържете се с вашия монтажник. Можете да намерите номера за контакт/помощен център чрез потребителския интерфейс.

10 Изхвърляне на отпадни продукти



ЗАБЕЛЕЖКА

НЕ се опитвайте сами да демонтирате системата: демонтажът на системата, изхвърлянето/предаването за рециклиране на хладилния агент, на маслото и на други части ТРЯБВА да отговаря на изискванията на приложимото законодателство. Уредите ТРЯБВА да се разглеждат като техника със специален режим на обработка за рециклиране, повторно използване и възстановяване.

11 Терминологичен речник

БГВ = Битова гореща вода

Гореща вода, използвана за битови цели, независимо от типа сграда.

ТИВ = Температура на изходящата вода

Температура на водата на изхода от термопомпата.

Дилър

Дистрибутор за продукта.

Упълномощен монтажник

Технически подготвено лице, което е квалифицирано да монтира продукта.

11 Терминологичен речник

Потребител

Лице, което е собственик на продукта и/или експлоатира продукта.

Приложимо законодателство

Всички международни, европейски, национални или местни директиви, закони, разпоредби и/или кодекси, които се отнасят до и са приложими за определен продукт или област.

Обслужваща компания

Квалифицирана компания, която може да извърши или координира необходимото сервизно обслужване на продукта.

Ръководство за монтаж

Ръководство с инструкции, предназначено за определен продукт или приложение, което обяснява как продуктът или приложението се монтира, конфигурира и поддържа.

Ръководство за експлоатация

Ръководство с инструкции, предназначено за определен продукт или приложение, което обяснява как се работи с него.

Акcesoари

Етикети, ръководства, информационни листове и оборудване, които се доставят с продукта и които трябва да се монтират в съответствие с инструкциите в придружаващата документация.

Допълнително оборудване

Оборудване, изработено или одобрено от Daikin, което може по желание да се комбинира с продукта в съответствие с инструкциите в придружаващата документация.

Доставка на място

Оборудване, което НЕ е изработено от Daikin и което може по желание да се комбинира с продукта в съответствие с инструкциите в придружаващата документация.

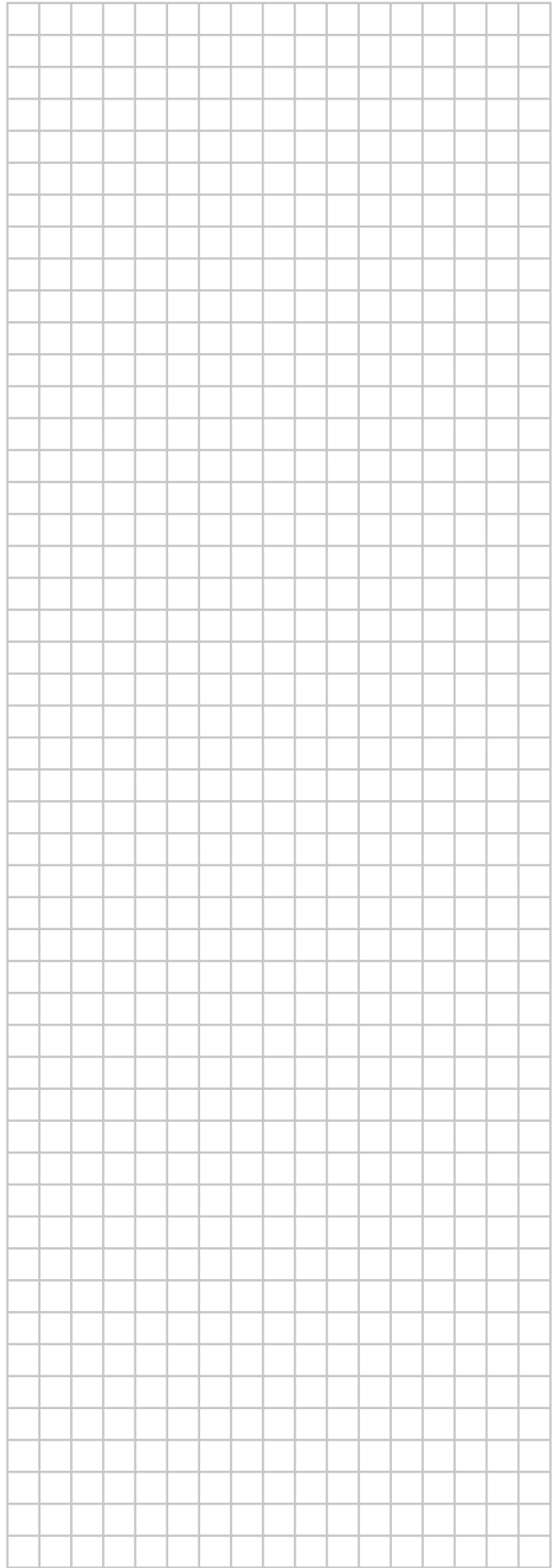

ERC

Copyright 2017 Daikin

DAIKIN EUROPE N.V.
Zandvoordestraat 300, B-8400 Oostende, Belgium

4P478617-1B 2018.06